

03-A1

**Навигатор комплектации мобильной станции автономного газоснабжения типа DAGES
(ПЕРЕДВИЖНАЯ ВЕРСИЯ)**

Мобильная станция автономного газоснабжения типа DAGES, для пропана, бутана и их смесей, серии m.SAG 1000, PN 25

03-00 Арт-№ **030000, 030001, 030002, 030003, 030004, 030005** **Базовый комплект.** Обладает уникальным принципом модулярной совместимости. Исходя из требуемых параметров производительности и комплектации станции, принцип действия может быть основан как на естественном испарении газа в емкости так и на принудительном с помощью испарительных установок мобильного исполнения. Благодаря универсальной модулярной надстройке базового комплекта открываются возможности гибкой технологической адаптации станций в кратчайшие сроки и на этапе эксплуатации.

страница каталога: 03.9-03.10

03-00.1 **Дополнительная комплектация (принадлежности) к базовому комплекту мобильной станции (03-00).**

Арт-№ **030010, 030011, 030012, 030013, 030014, 030015** **Боковой пенал с алюминиевой шторной дверью,** для монтажа на раму станции серии m.SAG1000. Предназначен для быстрого и удобного доступа к системам модульной заправки «FIXTANX», «LIFTANX» и «WARMTANX.E».

страница каталога: 03.11

03-00.2 **Дополнительная комплектация (принадлежности) к базовому комплекту мобильной станции (03-00).**

Арт-№ **030020, 030021, 030022, 030023, 030024, 030025, 030026, 030027** **Тент каркасный с задней дверцей на амортизаторах,** для монтажа на раму станции серии m.SAG1000. Предназначен для защиты станции и технологического оборудования от внешних природных воздействий.

страница каталога: 03.11

03-00.3 **Дополнительная комплектация (принадлежности) к базовому комплекту мобильной станции (03-00).**

Арт-№ **030030, 030031** **Комплекс дистанционного мониторинга уровня газа,** для монтажа на емкость работающую под давлением. Предназначен для дистанционного считывания уровня газа в емкости.

страница каталога: 03.11



03-01 **Контрольно-распределительная установка мобильного исполнения типа DAGES, серии m.SU, PN 25**

Арт-№ **030100, 030101** Предназначена для адаптации станции к требованиям и техническим задачам газообеспечения предусматривающие подачу паровой фазы газа объемом не превышающего естественную производительность емкости станции с учетом использования модуля пунктуального электроподогрева «WARMTANX.E». **ОГРАНИЧЕННАЯ КОМПЛЕКТАЦИЯ.**

страница каталога: 03.12

03-02 **Контрольно-распределительный шкаф мобильного исполнения типа DAGES, серии m.SA, PN 25.**

Арт-№ **030200, 030201, 030202, 030203** Предназначен для адаптации станции к требованиям и техническим задачам газообеспечения предусматривающие подачу паровой фазы газа объемом не превышающего естественную производительность емкости станции с учетом использования модуля пунктуального электроподогрева «WARMTANX.E».

страница каталога: 03.12 - 03.16

или

03-03 **Испарительная установка мобильного исполнения типа DAGES, на базе электрического испарителя непрямого электрического подогрева серии VEI (Мини-класс), PN 25. Модель m.VEIS20(30-40)-UM.**

Арт-№ **030300, 030301, 030302, 030303, 030304, 030305, 030306, 030307, 030308** Предназначена для адаптации станции к требованиям и задачам газообеспечения предусматривающие подачу газа превышающего естественную производительность емкости станции.

страница каталога: 03.14 - 03.17

03-04 **Контрольно-распределительный шкаф мобильного исполнения типа DAGES, для группового подключения мобильных станций автономного газоснабжения, PN 25.**

Арт-№ **030400, 030401, 030402** Предназначен для адаптации станции к требованиям и техническим задачам газообеспечения предусматривающие групповое подключение дополнительных мобильных станций при увеличении общего объема хранения газа.

страница каталога: 03.16 - 03.19

03-01.1 **Дополнительная комплектация к 03-01, 03-02, 03-03, 03-04.**

Арт-№ **030110, 030111, 030112, 030113, 030114, 030115** **Кабельный барабан с электрическим кабелем** Предназначен для быстрого и удобного подключения мобильной станции и технологического оборудования к сети электропитания.

страница каталога: 03.13

03-A2

Навигатор комплектации мобильной станции автономного газоснабжения типа DAGES (ПЕРЕДВИЖНАЯ ВЕРСИЯ)

Система модульной заправки CLIKTANX

03-05

Включает в себя: Предназначен для модульной заправки мобильных станций автономного газоснабжения типа DAGES по принципу смены емкостей. Модульный принцип системы «CLIKTANX» позволяет быструю, удобную заправку без обычной газозаправочной техники.

1. FIXTANX
2. LIFTANX
3. MOVETANX

страница каталога: 03.20

03-05.1

Комплектация к системе модульной заправки CLIKTANX (03-05).

Арт.-№ Быстросъемное соединение FIXTANX, PN 25

030510,
030512

Предназначено для быстросъемного соединения элементов газопроводов и газового технологического оборудования без выбросов газа в атмосферу. В мобильных станциях автономного газоснабжения используется для быстрого соединения емкости с газопроводами станции.

Входит в базовый комплект станции (см. Исполнение 03-00).

страница каталога: 03.20



03-06

Модуль пунктуального электроподогрева WARMTANX.E

Арт.-№
030600, 030601
030602, 030603

Предназначен для поддержания устойчивого естественного испарения газа в емкости в холодное время года. Относится к типу: электрической «сухой». Передача тепла емкости осуществляется от алюминиевого ядра с встроенными специальными электрическими нагревателями без применения жидкостных теплоносителей.

страница каталога: 03.21

03-07

Прицеп-платформа, для перевозки и сервисного обслуживания мобильных станций типа DAGES

Арт.-№
030700,
030701

Специальная конструкция платформ обеспечивает удобную установку, а так же безопасную и длительную эксплуатацию мобильных станций и сервисных систем. Базовая комплектация прицепов-платформ включает: опорное колесо, четыре опорные стойки, дно платформы, комплект крепления для станций и сервисных систем.

страница каталога: 03.22

03-07.1

Дополнительная комплектация к 03-07.

Арт.-№: 030710

Комплект светодиодной оптики (подсветка номерного знака, противотуманный, задние и габаритные фонари);

Арт.-№: 030711

Комплект задних габаритных фонарей (красного цвета);

Арт.-№: 030712

Комплект передних габаритных фонарей (белого цвета);

страница каталога: 03.22

03-B1

Навигатор комплектации мобильной станции автономного газоснабжения типа DAGES (СТАЦИОНАРНАЯ ВЕРСИЯ)

Мобильная станция автономного газоснабжения типа DAGES, для пропана, бутана и их смесей, серии m.SAG 1000, PN 25

03-00 Арт-№ **030000, 030001, 030002, 030003, 030004, 030005** **Базовый комплект.** Обладает уникальным принципом модулярной совместимости. Исходя из требуемых параметров производительности и комплектации станции, принцип действия может быть основан как на естественном испарении газа в емкости так и на принудительном с помощью испарительных установок мобильного исполнения. Благодаря универсальной модулярной надстройки базового комплекта открываются возможности гибкой технологической адаптации станций в кратчайшие сроки и на этапе эксплуатации.

страница каталога: **03.9-03.10**

03-00.1 **Дополнительная комплектация (принадлежности) к базовому комплекту мобильной станции (03-00).**

Арт-№ **030010, 030011, 030012, 030013, 030014, 030015** **Боковой пенал с алюминиевой штормной дверью,** для монтажа на раму станции серии m.SAG1000. Предназначен для быстрого и удобного доступа к системам модульной заправки «FIXTANX», «LIFTANX» и «WARMTANX.E».

страница каталога: **03.11**

03-00.2 **Дополнительная комплектация (принадлежности) к базовому комплекту мобильной станции (03-00).**

Арт-№ **030020, 030021, 030022, 030023, 030024, 030025, 030026, 030027** **Тент каркасный с задней дверцей на амортизаторах,** для монтажа на раму станции серии m.SAG1000. Предназначен для защиты станции и технологического оборудования от внешних природных воздействий.

страница каталога: **03.11**

03-00.3 **Дополнительная комплектация (принадлежности) к базовому комплекту мобильной станции (03-00).**

Арт-№ **030030, 030031** **Комплекс дистанционного мониторинга уровня газа,** для монтажа на емкость работающую под давлением. Предназначен для дистанционного считывания уровня газа в емкости.

страница каталога: **03.11**



03-01 **Контрольно-распределительная установка мобильного исполнения типа DAGES,** серии m.SU, PN 25

Арт-№ **030100, 030101** **Предназначена для адаптации станции к требованиям и техническим задачам газообеспечения предусматривающие подачу паровой фазы газа объемом не превышающего естественную производительность емкости станции с учетом использования модуля пунктуального электроподогрева «WARMTANX.E». **ОГРАНИЧЕННАЯ КОМПЛЕКТАЦИЯ.****

страница каталога: **03.12**

03-02 **Контрольно-распределительный шкаф мобильного исполнения типа DAGES,** серии m.SA, PN 25.

Арт-№ **030200, 030201, 030202, 030203** **Предназначен для адаптации станции к требованиям и техническим задачам газообеспечения предусматривающие подачу паровой фазы газа объемом не превышающего естественную производительность емкости станции с учетом использования модуля пунктуального электроподогрева «WARMTANX.E».**

страница каталога: **03.12 - 03.12**

или

03-03 **Испарительная установка мобильного исполнения типа DAGES,** на базе электрического испарителя непрямого электрического подогрева серии VEI (Мини-класс), PN 25. Модель m.VEIS20(30-40)-UM.

Арт-№ **030300, 030301, 030302, 030303, 030304, 030305, 030306, 030307, 030308** **Предназначена для адаптации станции к требованиям и задачам газообеспечения предусматривающие подачу газа превышающего естественную производительность емкости станции.**

страница каталога: **03.14 - 03.17**

03-04 **Контрольно-распределительный шкаф мобильного исполнения типа DAGES,** для группового подключения мобильных станций автономного газоснабжения, PN 25.

Арт-№ **030400, 030401, 030402** **Предназначен для адаптации станции к требованиям и техническим задачам газообеспечения предусматривающие групповое подключение дополнительных мобильных станций при увеличении общего объема хранения газа.**

страница каталога: **03.16 - 03.19**

03-01.1 **Дополнительная комплектация к 03-01, 03-02, 03-03, 03-04.**

Арт-№ **030110, 030111, 030112, 030113, 030114, 030115** **Кабельный барабан с электрическим кабелем** Предназначен для быстрого и удобного подключения мобильной станции и технологического оборудования к сети электропитания.

страница каталога: **03.13**

03-B2

**Навигатор комплектации мобильной станции автономного газоснабжения типа DAGES
 (СТАЦИОНАРНАЯ ВЕРСИЯ)**

Система модульной заправки CLIKTANX

03-05

Включает в себя: Предназначен для модульной заправки мобильных станций автономного газоснабжения типа DAGES по принципу смены емкостей. Модульный принцип системы «CLIKTANX» позволяет быструю, удобную заправку без обычной газозаправочной техники.
 1. FIXTANX
 2. LIFTANX
 3. MOVETANX

страница каталога: 03.20

Комплектация к системе модульной заправки CLIKTANX (03-05).

Арт.-№ Быстросъемное соединение FIXTANX, PN 25
030510, 030512
 Предназначено для быстросъемного соединения элементов газопроводов и газового технологического оборудования без выбросов газа в атмосферу. В мобильных станциях автономного газоснабжения используется для быстрого соединения емкости с газопроводами станции.
Входит в базовый комплект станции (см. Исполнение 03-00).

страница каталога: 03.20

Комплектация к системе модульной заправки CLIKTANX (03-05).

Арт.-№ Быстросъемное крепление LIFTANX
030520, 030521 030522, 030523
 Предназначено для быстросъемного крепления, фиксации и модульной смены технологического оборудования и емкости на раме станции. В мобильных станциях обеспечивает быстрое крепление и смену емкостей в системе модульной заправки «CLIKTANX». Установка быстросъемных креплений «LIFTANX» возможна в процессе эксплуатации мобильных станций.

страница каталога: 03.20

Комплектация к системе модульной заправки CLIKTANX (03-05).

Арт.-№ Система экспресс-погрузки MOVETANX
030530
 Предназначена для экспресс-погрузки технологического оборудования и емкостей. Система организована адаптивным, модульным принципом. Модули экспресс-погрузки могут быть дополнены и приспособлены к изменившимся условиям в процессе эксплуатации. Установка системы «MOVETANX» осуществляется на автоприцепы малого, среднего размера, а так же на платформы спецтехники и грузового автотранспорта. Установленная на автоприцеп система «MOVETANX» позволяет осуществлять доставку заправленной емкости при помощи легкового автомобиля оборудованного прицепным устройством.
 Перевозка (перемещение) емкостей объемом до 745 литров включительно не попадает под требования перевозки опасных грузов ДОПОГ (ПОГАТ).
«MOVETANX» выгодно сервисным компаниям или организациям эксплуатирующим несколько мобильных

страница каталога: 03.20

Дополнительная комплектация к системе модульной заправки CLIKTANX (03-05.3)

Арт.-№: 030710 Сервисная штанга для быстросъемных креплений «LIFTANX», из оцинкованной стали, габариты (мм, LxØ): 800x30, номинальная нагрузка: 1000 кг.
Арт.-№: 030711 Сервисный трап «MOVETANX» для погрузки технологического оборудования и емкостей, сдвоенная складная конструкция, из алюминия, габариты (мм, LxB): 3000x900, номинальная нагрузка: 1000 кг.
Арт.-№: 030712 Ручная лебедка для системы «MOVETANX» с механизмом быстросъемного кронштейна, три скорости, тяговое усилие (т): 1.1, канатоёмкость (м): 7.6

страница каталога: 03.21



03-06

Модуль пунктуального электроподогрева WARMTANX.E

Арт.-№ Предназначен для поддержания устойчивого естественного испарения газа в емкости в холодное время года. Относится к типу: электрической «сухой». Передача тепла емкости осуществляется от алюминиевого ядра с встроенными специальными электрическими нагревателями без применения жидкостных теплоносителей.
030600, 030601 030602, 030603

страница каталога: 03.21

03-C1 Рекомендуемая комплектация (**ПЕРЕДВИЖНАЯ ВЕРСИЯ**)

03-10 Мобильная станция автономного газоснабжения типа DAGES.
Комплектация m.SAG1000 Economy Mobile (**передвижная версия**)

Описание	Комплектация											
	m.SAG1000 EM.1		m.SAG1000 EM.2		m.SAG1000 EM.3		m.SAG1000 EM.4		m.SAG1000 EM.5		m.SAG1000 EM.6	
	600 литров	745 литров	600 литров	745 литров	600 литров	745 литров	600 литров	745 литров	600 литров	745 литров	600 литров	745 литров
	Арт: 031001	Арт: 031002	Арт: 031003	Арт: 031004	Арт: 031005	Арт: 031006	Арт: 031007	Арт: 031008	Арт: 031009	Арт: 031010	Арт: 031011	Арт: 031012
- мобильная станция автономного газоснабжения типа DAGES;	№ 030004	№ 030005	№ 030002	№ 030003	№ 030002	№ 030003	№ 030002	№ 030003	№ 030002	№ 030003	№ 030002	№ 030003
- комплект из 2-х боковых пеналов с алюминиевой шторной дверью;	--	--	--	--	--	--	--	--	--	--	--	--
- тент каркасный с задней дверцей на амортизаторах;	--	--	--	--	№ 030020	№ 030021	№ 030020	№ 030021	№ 030020	№ 030021	№ 030022	№ 030023
- комплекс дистанционного мониторинга уровня газа;	--	--	--	--	--	--	--	--	--	--	№ 030030	№ 030030
- контрольно-распределительная установка мобильного исполнения;	№ 030101	№ 030101	№ 030100	№ 030100	№ 030100	№ 030100	№ 030100	№ 030100	№ 030100	№ 030100	№ 030100	№ 030100
- кабельный барабан с электрическим кабелем;	--	--	--	--	--	--	--	--	№ 030110	№ 030110	№ 030110	№ 030110
- быстросъемное соединение FIXTANX;	--	--	№ 030512	№ 030512	№ 030512	№ 030512	№ 030512	№ 030512	№ 030512	№ 030512	№ 030512	№ 030512
- модуль пунктуального электроподогрева WARMTANX.E;	--	--	--	--	--	--	№ 030600	№ 030601	№ 030600	№ 030601	№ 030600	№ 030601
- прицеп-платформа;	№ 030700	№ 030701	№ 030700	№ 030701	№ 030700	№ 030701	№ 030700	№ 030701	№ 030700	№ 030701	№ 030700	№ 030701
- комплект светодиодной оптики;	--	--	--	--	--	--	--	--	--	--	--	--
- комплект передних габаритных фонарей (белого цвета);	--	--	--	--	--	--	--	--	--	--	--	--
- комплект задних габаритных фонарей (красного цвета);	--	--	--	--	--	--	--	--	--	--	--	--

03-20 Мобильная станция автономного газоснабжения типа DAGES.
Комплектация m.SAG1000 Standard Mobile (**передвижная версия**)

Описание	Комплектация											
	m.SAG1000 SM.1		m.SAG1000 SM.2		m.SAG1000 SM.3		m.SAG1000 SM.4		m.SAG1000 SM.5		m.SAG1000 SM.6	
	600 литров	745 литров	600 литров	745 литров	600 литров	745 литров	600 литров	745 литров	600 литров	745 литров	600 литров	745 литров
	Арт: 032001	Арт: 032002	Арт: 032003	Арт: 032004	Арт: 032005	Арт: 032006	Арт: 032007	Арт: 032008	Арт: 032009	Арт: 032010	Арт: 032011	Арт: 032012
- мобильная станция автономного газоснабжения типа DAGES;	№ 030002	№ 030003	№ 030002	№ 030003	№ 030002	№ 030003	№ 030002	№ 030003	№ 030002	№ 030003	№ 030002	№ 030003
- комплект из 2-х боковых пеналов с алюминиевой шторной дверью;	--	--	--	--	--	--	--	--	--	--	№ 030010	№ 030011
- тент каркасный с задней дверцей на амортизаторах;	--	--	№ 030020	№ 030021	№ 030020	№ 030021	№ 030020	№ 030021	№ 030020	№ 030021	№ 030022	№ 030023
- комплекс дистанционного мониторинга уровня газа;	--	--	--	--	--	--	--	--	№ 030030	№ 030030	№ 030031	№ 030031
- контрольно-распределительный шкаф мобильного исполнения;	№ 030200	№ 030200	№ 030200	№ 030200	№ 030200	№ 030200	№ 030200	№ 030200	№ 030200	№ 030200	№ 030200	№ 030200
- кабельный барабан с электрическим кабелем;	--	--	--	--	--	--	№ 030110	№ 030110	№ 030110	№ 030110	№ 030110	№ 030110
- быстросъемное соединение FIXTANX;	№ 030512	№ 030512	№ 030512	№ 030512	№ 030512	№ 030512	№ 030512	№ 030512	№ 030512	№ 030512	№ 030512	№ 030512
- модуль пунктуального электроподогрева WARMTANX.E;	--	--	--	--	№ 030600	№ 030600	№ 030600	№ 030601	№ 030600	№ 030601	№ 030600	№ 030601
- прицеп-платформа;	№ 030700	№ 030701	№ 030700	№ 030701	№ 030700	№ 030701	№ 030700	№ 030701	№ 030700	№ 030701	№ 030700	№ 030701
- комплект светодиодной оптики;	--	--	--	--	--	--	--	--	--	--	№ 030710	№ 030710
- комплект передних габаритных фонарей (белого цвета);	--	--	--	--	--	--	--	--	--	--	№ 030711	№ 030711
- комплект задних габаритных фонарей (красного цвета);	--	--	--	--	--	--	--	--	--	--	№ 030712	№ 030712

03-С2 Рекомендуемая комплектация (ПЕРЕДВИЖНАЯ ВЕРСИЯ)

**03-30 Мобильная станция автономного газоснабжения типа DAGES.
Комплектация m.SAG1000 Vaporizer Mobile (передвижная версия)**

Описание	Комплектация											
	m.SAG1000 VM.1		m.SAG1000 VM.2		m.SAG1000 VM.3		m.SAG1000 VM.4		m.SAG1000 VM.5		m.SAG1000 VM.6	
	600 литров	745 литров	600 литров	745 литров	600 литров	745 литров	600 литров	745 литров	600 литров	745 литров	600 литров	745 литров
	Арт: 033001	Арт: 033002	Арт: 033003	Арт: 033004	Арт: 033005	Арт: 033006	Арт: 033007	Арт: 033008	Арт: 033009	Арт: 033010	Арт: 033011	Арт: 033012
- мобильная станция автономного газоснабжения типа DAGES;	№ 030000	№ 030001	№ 030000	№ 030001	№ 030000	№ 030001	№ 030000	№ 030001	№ 030000	№ 030001	№ 030000	№ 030001
- комплект из 2-х боковых пеналов с алюминиевой шторной дверью;	--	--	--	--	--	--	--	--	--	--	№ 030010	№ 030011
- тент каркасный с задней дверцей на амортизаторах;	--	--	№ 030020	№ 030021	№ 030020	№ 030021	№ 030020	№ 030021	№ 030020	№ 030021	№ 030022	№ 030023
- комплект дистанционного мониторинга уровня газа;	--	--	--	--	--	--	--	--	№ 030030	№ 030030	№ 030031	№ 030031
- испарительная установка мобильного исполнения;	№ 030200	№ 030200	№ 030100	№ 030100	№ 030100	№ 030100	№ 030100	№ 030100	№ 030100	№ 030100	№ 030100	№ 030100
- кабельный барабан с электрическим кабелем;	--	--	--	--	№ 030112	№ 030112	№ 030112	№ 030112	№ 030112	№ 030112	№ 030112	№ 030112
- быстрьюёмное соединение FIXTANX (паровая фаза);	№ 030512	№ 030512	№ 030512	№ 030512	№ 030512	№ 030512	№ 030512	№ 030512	№ 030512	№ 030512	№ 030512	№ 030512
- быстрьюёмное соединение FIXTANX (жидкая фаза);	№ 030510	№ 030510	№ 030510	№ 030510	№ 030510	№ 030510	№ 030510	№ 030510	№ 030510	№ 030510	№ 030510	№ 030510
- модуль пунктуального электроподогрева WARMTANX.E;	--	--	--	--	--	--	№ 030600	№ 030601	№ 030600	№ 030601	№ 030600	№ 030601
- прицеп-платформа;	№ 030700	№ 030701	№ 030700	№ 030701	№ 030700	№ 030701	№ 030700	№ 030701	№ 030700	№ 030701	№ 030700	№ 030701
- комплект светодиодной оптики;	--	--	--	--	--	--	--	--	--	--	№ 030710	№ 030710
- комплект передних габаритных фонарей (белого цвета);	--	--	--	--	--	--	--	--	--	--	№ 030711	№ 030711
- комплект задних габаритных фонарей (красного цвета);	--	--	--	--	--	--	--	--	--	--	№ 030712	№ 030712

**03-40 Мобильная станция автономного газоснабжения типа DAGES.
Комплектация m.SAG1000 Group Mobile (передвижная версия)**

Описание	Комплектация											
	m.SAG1000 GM.1		m.SAG1000 GM.2		m.SAG1000 GM.3		m.SAG1000 GM.4		m.SAG1000 GM.5		m.SAG1000 GM.6	
	600 литров	745 литров	600 литров	745 литров	600 литров	745 литров	600 литров	745 литров	600 литров	745 литров	600 литров	745 литров
	Арт: 034001	Арт: 034002	Арт: 034003	Арт: 034004	Арт: 034005	Арт: 034006	Арт: 034007	Арт: 034008	Арт: 034009	Арт: 034010	Арт: 034011	Арт: 034012
- мобильная станция автономного газоснабжения типа DAGES;	№ 030000	№ 030001	№ 030000	№ 030001	№ 030000	№ 030001	№ 030000	№ 030001	№ 030000	№ 030001	№ 030000	№ 030001
- комплект из 2-х боковых пеналов с алюминиевой шторной дверью;	--	--	--	--	--	--	--	--	--	--	№ 030010	№ 030011
- тент каркасный с задней дверцей на амортизаторах;	--	--	№ 030020	№ 030021	№ 030020	№ 030021	№ 030020	№ 030021	№ 030020	№ 030021	№ 030022	№ 030023
- комплект дистанционного мониторинга уровня газа;	--	--	--	--	--	--	--	--	№ 030030	№ 030030	№ 030031	№ 030031
- контрольно-распределительный шкаф мобильного исполнения для группового подключения;	№ 030402	№ 030402	№ 030402	№ 030402	№ 030402	№ 030402	№ 030402	№ 030402	№ 030402	№ 030402	№ 030402	№ 030402
- кабельный барабан с электрическим кабелем;	--	--	--	--	--	--	№ 030110	№ 030110	№ 030110	№ 030110	№ 030110	№ 030110
- быстрьюёмное соединение FIXTANX (паровая фаза);	№ 030512	№ 030512	№ 030512	№ 030512	№ 030512	№ 030512	№ 030512	№ 030512	№ 030512	№ 030512	№ 030512	№ 030512
- быстрьюёмное соединение FIXTANX (жидкая фаза);	№ 030510	№ 030510	№ 030510	№ 030510	№ 030510	№ 030510	№ 030510	№ 030510	№ 030510	№ 030510	№ 030510	№ 030510
- модуль пунктуального электроподогрева WARMTANX.E;	--	--	--	--	№ 030600	№ 030600	№ 030600	№ 030601	№ 030600	№ 030601	№ 030600	№ 030601
- прицеп-платформа;	№ 030700	№ 030701	№ 030700	№ 030701	№ 030700	№ 030701	№ 030700	№ 030701	№ 030700	№ 030701	№ 030700	№ 030701
- комплект светодиодной оптики;	--	--	--	--	--	--	--	--	--	--	№ 030710	№ 030710
- комплект передних габаритных фонарей (белого цвета);	--	--	--	--	--	--	--	--	--	--	№ 030711	№ 030711
- комплект задних габаритных фонарей (красного цвета);	--	--	--	--	--	--	--	--	--	--	№ 030712	№ 030712

03-D1 Рекомендуемая комплектация (**СТАЦИОНАРНАЯ ВЕРСИЯ**)

03-50 Мобильная станция автономного газоснабжения типа DAGES.
Комплектация m.SAG1000 Economy Stationary (**стационарная версия**)

Описание	Комплектация											
	m.SAG1000 ES.1		m.SAG1000 ES.2		m.SAG1000 ES.3		m.SAG1000 ES.4		m.SAG1000 ES.5		m.SAG1000 ES.6	
	600 литров	745 литров	600 литров	745 литров	600 литров	745 литров	600 литров	745 литров	600 литров	745 литров	600 литров	745 литров
	Арт: 035000	Арт: 035001	Арт: 035002	Арт: 035003	Арт: 035004	Арт: 035005	Арт: 035006	Арт: 035007	Арт: 035008	Арт: 035009	Арт: 035010	Арт: 035011
- мобильная станция автономного газоснабжения типа DAGES;	№ 030004	№ 030005	№ 030002	№ 030003	№ 030002	№ 030003	№ 030002	№ 030003	№ 030002	№ 030003	№ 030002	№ 030003
- комплект из 2-х боковых пеналов с алюминиевой шторной дверью;	--	--	--	--	--	--	--	--	--	--	--	--
- тент каркасный с задней дверцей на амортизаторах;	--	--	--	--	№ 030020	№ 030021	№ 030020	№ 030021	№ 030020	№ 030021	№ 030022	№ 030023
- комплекс дистанционного мониторинга уровня газа;	--	--	--	--	--	--	--	--	--	--	№ 030030	№ 030030
- контрольно-распределительная установка мобильного исполнения;	№ 030101	№ 030101	№ 030100	№ 030100	№ 030100	№ 030100	№ 030100	№ 030100	№ 030100	№ 030100	№ 030100	№ 030100
- кабельный барабан с электрическим кабелем;	--	--	--	--	--	--	--	--	№ 030110	№ 030110	№ 030110	№ 030110
- быстроразъемное соединение FIXTANX;	--	--	№ 030512	№ 030512	№ 030512	№ 030512	№ 030512	№ 030512	№ 030512	№ 030512	№ 030512	№ 030512
- Быстроразъемное крепление LIFTANX;	--	--	--	--	--	--	--	--	--	--	№ 0300520	№ 0300520
- модуль пунктуального электроподогрева WARMTANX.E;	--	--	--	--	--	--	№ 030600	№ 030601	№ 030600	№ 030601	№ 030600	№ 030601

03-60 Мобильная станция автономного газоснабжения типа DAGES.
Комплектация m.SAG1000 Standard Stationary (**стационарная версия**)

Описание	Комплектация											
	m.SAG1000 SS.1		m.SAG1000 SS.2		m.SAG1000 SS.3		m.SAG1000 SS.4		m.SAG1000 SS.5		m.SAG1000 SS.6	
	600 литров	745 литров	600 литров	745 литров	600 литров	745 литров	600 литров	745 литров	600 литров	745 литров	600 литров	745 литров
	Арт: 036000	Арт: 036001	Арт: 036002	Арт: 036003	Арт: 036004	Арт: 036005	Арт: 036006	Арт: 036007	Арт: 036008	Арт: 036009	Арт: 036010	Арт: 036011
- мобильная станция автономного газоснабжения типа DAGES;	№ 030002	№ 030003	№ 030002	№ 030003	№ 030002	№ 030003	№ 030002	№ 030003	№ 030002	№ 030003	№ 030002	№ 030003
- комплект из 2-х боковых пеналов с алюминиевой шторной дверью;	--	--	--	--	--	--	--	--	--	--	№ 030010	№ 030010
- тент каркасный с задней дверцей на амортизаторах;	--	--	№ 030020	№ 030021	№ 030020	№ 030021	№ 030020	№ 030021	№ 030020	№ 030021	№ 030022	№ 030023
- комплекс дистанционного мониторинга уровня газа;	--	--	--	--	--	--	--	--	--	--	№ 030030	№ 030030
- контрольно-распределительный шкаф мобильного исполнения;	№ 030200	№ 030200	№ 030200	№ 030200	№ 030200	№ 030200	№ 030200	№ 030200	№ 030200	№ 030200	№ 030200	№ 030200
- кабельный барабан с электрическим кабелем;	--	--	--	--	--	--	№ 030110	№ 030110	№ 030110	№ 030110	№ 030110	№ 030110
- быстроразъемное соединение FIXTANX;	№ 030512	№ 030512	№ 030512	№ 030512	№ 030512	№ 030512	№ 030512	№ 030512	№ 030512	№ 030512	№ 030512	№ 030512
- Быстроразъемное крепление LIFTANX;	--	--	--	--	--	--	--	--	№ 030520	№ 030520	№ 030520	№ 030520
- модуль пунктуального электроподогрева WARMTANX.E;	--	--	--	--	№ 030600	№ 030601	№ 030600	№ 030601	№ 030600	№ 030601	№ 030600	№ 030601

03-D2 Рекомендуемая комплектация (**СТАЦИОНАРНАЯ ВЕРСИЯ**)

03-70 Мобильная станция автономного газоснабжения типа DAGES.
Комплектация m.SAG1000 Vaporizer Stationary (**стационарная версия**)

Описание	Комплектация											
	m.SAG1000 VS.1		m.SAG1000 VS.2		m.SAG1000 VS.3		m.SAG1000 VS.4		m.SAG1000 VS.5		m.SAG1000 VS.6	
	600 литров	745 литров	600 литров	745 литров	600 литров	745 литров	600 литров	745 литров	600 литров	745 литров	600 литров	745 литров
	Арт: 037000	Арт: 037001	Арт: 037002	Арт: 037003	Арт: 037004	Арт: 037005	Арт: 037006	Арт: 037007	Арт: 037008	Арт: 037009	Арт: 037010	Арт: 037011
- мобильная станция автономного газоснабжения типа DAGES;	№ 030000	№ 030001	№ 030000	№ 030001	№ 030000	№ 030001	№ 030000	№ 030001	№ 030000	№ 030001	№ 030000	№ 030001
- комплект из 2-х боковых пеналов с алюминиевой шторной дверью;	--	--	--	--	--	--	--	--	--	--	№ 030010	№ 030010
- тент каркасный с задней дверцей на амортизаторах;	--	--	№ 030020	№ 030021	№ 030020	№ 030021	№ 030020	№ 030021	№ 030020	№ 030021	№ 030022	№ 030023
- комплект дистанционного мониторинга уровня газа;	--	--	--	--	--	--	--	--	--	--	№ 030030	№ 030030
- испарительная установка мобильного исполнения;	№ 030300	№ 030300	№ 030300	№ 030300	№ 030300	№ 030300	№ 030300	№ 030300	№ 030300	№ 030300	№ 030300	№ 030300
- кабельный барабан с электрическим кабелем;	--	--	--	--	--	--	--	--	№ 030110	№ 030110	№ 030110	№ 030110
- быстроразъемное соединение FIXTANX (паровая фаза);	№ 030512	№ 030512	№ 030512	№ 030512	№ 030512	№ 030512	№ 030512	№ 030512	№ 030512	№ 030512	№ 030512	№ 030512
- быстроразъемное соединение FIXTANX (жидкая фаза);	№ 030510	№ 030510	№ 030510	№ 030510	№ 030510	№ 030510	№ 030510	№ 030510	№ 030510	№ 030510	№ 030510	№ 030510
- Быстроразъемное крепление LIFTANX;	--	--	--	--	--	--	--	--	--	--	№ 0300520	№ 0300520
- модуль пунктуального электроподогрева WARMTANX.E;	--	--	--	--	--	--	№ 030600	№ 030601	№ 030600	№ 030601	№ 030600	№ 030601

03-80 Мобильная станция автономного газоснабжения типа DAGES.
Комплектация m.SAG1000 Group Stationary (**стационарная версия**)

Описание	Комплектация											
	m.SAG1000 GS.1		m.SAG1000 GS.2		m.SAG1000 GS.3		m.SAG1000 GS.4		m.SAG1000 GS.5		m.SAG1000 GS.6	
	600 литров	745 литров	600 литров	745 литров	600 литров	745 литров	600 литров	745 литров	600 литров	745 литров	600 литров	745 литров
	Арт: 038000	Арт: 038001	Арт: 038002	Арт: 038003	Арт: 038004	Арт: 038005	Арт: 038006	Арт: 038007	Арт: 038008	Арт: 038009	Арт: 038010	Арт: 038011
- мобильная станция автономного газоснабжения типа DAGES;	№ 030000	№ 030001	№ 030000	№ 030001	№ 030000	№ 030001	№ 030000	№ 030001	№ 030000	№ 030001	№ 030000	№ 030001
- комплект из 2-х боковых пеналов с алюминиевой шторной дверью;	--	--	--	--	--	--	--	--	--	--	№ 030010	№ 030010
- тент каркасный с задней дверцей на амортизаторах;	--	--	№ 030020	№ 030021	№ 030020	№ 030021	№ 030020	№ 030021	№ 030020	№ 030021	№ 030022	№ 030023
- комплект дистанционного мониторинга уровня газа;	--	--	--	--	--	--	--	--	--	--	№ 030030	№ 030030
- контрольно-распределительный шкаф мобильного исполнения для группового подключения;	№ 030402	№ 030402	№ 030402	№ 030402	№ 030402	№ 030402	№ 030402	№ 030402	№ 030402	№ 030402	№ 030402	№ 030402
- кабельный барабан с электрическим кабелем;	--	--	--	--	--	--	№ 030110	№ 030110	№ 030110	№ 030110	№ 030110	№ 030110
- быстроразъемное соединение FIXTANX (паровая фаза);	№ 030512	№ 030512	№ 030512	№ 030512	№ 030512	№ 030512	№ 030512	№ 030512	№ 030512	№ 030512	№ 030512	№ 030512
- быстроразъемное соединение FIXTANX (жидкая фаза);	№ 030510	№ 030510	№ 030510	№ 030510	№ 030510	№ 030510	№ 030510	№ 030510	№ 030510	№ 030510	№ 030510	№ 030510
- Быстроразъемное крепление LIFTANX;	--	--	--	--	--	--	--	--	№ 030520	№ 030520	№ 030520	№ 030520
- модуль пунктуального электроподогрева WARMTANX.E;	--	--	--	--	№ 030600	№ 030601	№ 030600	№ 030601	№ 030600	№ 030601	№ 030600	№ 030601

03-00

Мобильная станция автономного газоснабжения типа DAGES, для пропана, бутана и их смесей серии m.SAG1000, PN 25

Назначение. Мобильные станции серии «m.SAG1000» предназначены для оперативного газообеспечения частных и коммерческих объектов. Используются в качестве основного или резервного (аварийного) источника газоснабжения.

Принцип действия. Исходя из требуемых параметров производительности и комплектации контрольно-распределительного шкафа, а так же дополнительного оснащения станции, принцип действия может быть основан как на естественном испарении газа в емкости так и на принудительном с помощью испарительных установок мобильного исполнения типа DAGES.

Модулярная совместимость. Мобильная серия «m.SAG1000» обладает уникальным принципом модулярной совместимости. В зависимости от ежесекундных технических задач модульные блоки могут быть заменены или дополнены без глобальной замены станции. Серия «m.SAG1000» так же применяется для увеличения объемов хранения газа при групповом подключении к мобильным станциям с контрольно-распределительным шкафом разного исполнения и без него, в том числе к станциям, имеющим в своем комплекте испарительные установки для принудительного испарения газа и/или модуль пунктуального подогрева.

Модуль пунктуального электроподогрева «WARMTANX.Е». Для устойчивого естественного испарения газа в холодное время года станции серии «m.SAG1000» могут поставляться с модулем пунктуального электроподогрева. Модуль «WARMTANX.Е» монтируется на раму станции непосредственно под подогреваемую емкость и оборудован датчиками контроля температуры и давления, уплотнительными элементами и пультом управления со встроенной световой индикацией.

Кабельный барабан. В зависимости от варианта исполнения контрольно-распределительного шкафа и наличия модуля «WARMTANX.Е», мобильные станции комплектуются кабельным барабаном и электрическим кабелем со штепсельным разъемом, для быстрого и удобного подключения к сети электропитания вне взрывоопасной зоны.

Шланговый барабан. Встроенный в контрольно-распределительный шкаф или испарительную установку шланговый барабан с шлангом высокого давления, длиной 3 или 15 метров обеспечивает безопасное стандартное подключение станции к потребителю или групповое быстроразъемное подключение станций без стравливания газа с системы станции.

Удобный сервисный доступ. Контрольно-распределительный шкаф и испарительная установка мобильного исполнения оборудованы алюминиевой шторной дверью с роллонным механизмом вертикального подъема, обеспечивающей герметичность и удобный доступ к системам управления и контроля станции.

Готова к эксплуатации "buy and use". Установка и эксплуатация мобильных станций типа DAGES не требует получения разрешительной документации, технических условий и разработки проектно-сметной документации, а стопроцентная заводская готовность обеспечивает немедленный ввод в эксплуатацию.

Простая эксплуатация. Перевозка (перемещение) станций осуществляется с помощью автомобиля категории «В» и не попадает под требования перевозки опасных грузов ДОПОГ (ПОГАТ).

Система модульной заправки «СЛИКТАNX». Модульный принцип системы «СЛИКТАNX» позволяет быстро, удобную заправку без обычной газозаправочной техники. Благодаря этому конструктивному решению покупатель может действовать автаркически, существенно оптимизировать текущие эксплуатационные затраты, а так же получает возможность 100%-го контроля объема поставленного газа и исключить потери при его заправке. Сервисные и монтажные организации могут обслуживать устойчивый спрос и обеспечить своевременную заправку системы клиента, при минимальных инвестиционных вложениях, даже в труднодоступных населенных пунктах в не зависимости развития газовой инфраструктуры регионов.

Система «СЛИКТАNX» включает в себя три основных комплекта для безопасной и удобной модульной заправки: - комплект быстроразъемных соединений «ФИКСТАНКС» («ФИКСТЭНКС»); / комплект быстроразъемных креплений «ЛИФТАNX» («ЛИФТЭНКС»); / система экспресс-погрузки «МОВЕТАNX» («МУВТЭНКС»).

Обширные возможности комплектации. Исходя из назначения объекта, мобильные станции типа DAGES адаптируются к различным требованиям и пожеланиям клиента. Благодаря универсальной модулярной надстройке базового комплекта открываются возможности гибкой адаптации станций в кратчайшие сроки и на этапе эксплуатации.

Исполнение А



Исполнение В



Исполнение С



Исполнение А: Комплектация мобильной станции в комплекте с запорной арматурой нижнего подключения и системой «ФИКТАNX» на линиях паровой и жидкой фазы ёмкости;

Исполнение В: Комплектация мобильной станции в комплекте с запорной арматурой нижнего подключения и системой «ФИКТАNX» на линии паровой фазы ёмкости;

Исполнение С: Комплектация мобильной станции в комплекте без запорной арматуры нижнего подключения и системы «ФИКТАNX» на линии паровой и жидкой фазы ёмкости;

ОСНОВНЫЕ ТЕХНИЧЕСКИЕ ХАРАКТЕРИСТИКИ МОБИЛЬНОЙ СТАНЦИИ СЕРИИ m.SAG 1000

Арт-№	Объем емкости	Производительность (без доп. опций)	Выход (А)		Выход (В)			Угловой клапан (С)	Угловой клапан (D)	Наполнительный клапан (Е)	Габариты станции			Вес, кг		
			ПФ	ЖФ	Исп.А	Исп.В	Исп.С				Исп.А	Исп.В	Исп.С	Исп.А	Исп.В	Исп.С
Исп.А	Исп.В	Исп.С	лит. (м ³)	кг/час (кВт/час)	½" NPT-IG (FIXTANX)	DN25	¼" NPT-IG (FIXTANX)	Dn25	Dn25	¾" NPT-IG	¾" NPT-IG	1 ¾" ACME	1460 x 1000 x 990	170	160	150
030000	030002	030004	600 (0.6)	0.6 (7.7)	½" NPT-IG (FIXTANX)	DN25	¼" NPT-IG (FIXTANX)	Dn25	Dn25	¾" NPT-IG	¾" NPT-IG	1 ¾" ACME	1460 x 1000 x 990	170	160	150
Исп.А	Исп.В	Исп.С	лит. (м ³)	кг/час (кВт/час)	½" NPT-IG (FIXTANX)	Dn25	¼" NPT-IG (FIXTANX)	Dn25	Dn25	¾" NPT-IG	¾" NPT-IG	1 ¾" ACME	1660 x 1000 x 990	200	190	180
030001	030003	030005	745 (0.74)	0.74 (9.5)	½" NPT-IG (FIXTANX)	Dn25	¼" NPT-IG (FIXTANX)	Dn25	Dn25	¾" NPT-IG	¾" NPT-IG	1 ¾" ACME	1660 x 1000 x 990	200	190	180

m.SAG1000-0.6A

1 – серия мобильной станции; / 2 – вместимость емкости (м³); / 3 – «А, В, С» - исполнение станции (см. выше);

1 2 3

Для адаптации мобильных станций под конкретные технологические задачи и требования - пожалуйста ознакомьтесь с функционалом и назначением ниже указанных модулярных блоков (дополнительного технологического оборудования).

Специальные конструктивные решения – возможны по Вашему запросу.

03-00

Мобильная станция автономного газоснабжения типа DAGES, для пропана, бутана и их смесей серии m.SAG 1000, PN 25

Комплект поставки:

1. Емкость для хранения газа типа DAGES, серии HOTTANX-OG, с полиуретановым покрытием объемом 0.6 м³ и 0.74 м³;

Оборудована:

- Линия отбора паровой фазы (A);
- Линия отбора жидкой фазы (B);
- Угловой клапан отбора паровой фазы (C);
- Угловой клапан отбора жидкой фазы (D);
- Наполнительный клапан с шаровым клапаном (E);
- Указатель уровня (F);
- Внутренний предохранительный клапан (G).

2. Рамное основание мобильной станции (с полимерным покрытием);

3. Комплект заземления «ERDSET»;

4. Шаровой клапан линии отбора паровой фазы (Исп. A, B);

5. Шаровой клапан линии отбора жидкой фазы (Исп. A);

6. Система «FIXTANX» линии отбора паровой фазы (Исп. A, B);

7. Система «FIXTANX» линии отбора жидкой фазы (Исп. A);

8. Огнетушитель;

9. Комплект переходных штуцеров (под трубку заправочной колонки и газовоза (Российский стандарт);

10. Соединительные элементы, узлы крепления, наклейки.

Мобильная станция полностью собрана на раме и подготовлена к эксплуатации.

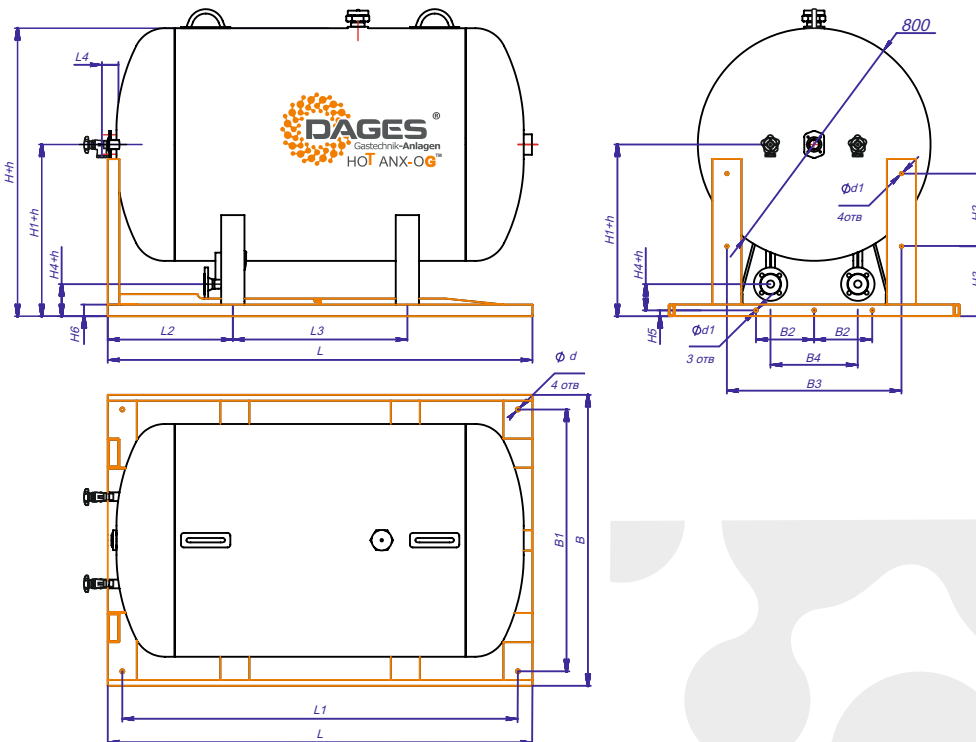
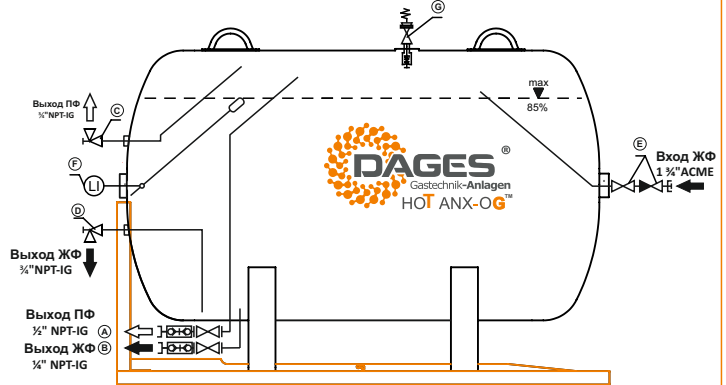

ГАБАРИТНЫЕ РАЗМЕРЫ МОБИЛЬНОЙ СТАНЦИИ АВТОНОМНОГО ГАЗОСНАБЖЕНИЯ СЕРИИ m.SAG 1000

Арт-№	L	L1	L2	L3	H	H1	H2	H3	H4	H5	H6	h (с LIFTANX)	B	B1	B2	B3	B4	Ød	Ød1	Ød2		
Исп. А	Исп. В	Исп. С	мм	мм	мм	мм	мм	мм	мм	мм	мм	мм	мм	мм	мм	мм	мм	мм	мм	мм	мм	
030000	030002	030004	1460	1360	430	600	990	590	250	240	110	20	40	35	1000	900	200	600	300	13,5	11	12
030001	030003	030005	1660	1560	430	800	990	590	250	240	110	20	40	35	1000	900	200	600	300	13,5	11	12

Дополнительная комплектация. Принадлежности:

03-00.1

Боковой пенал с алюминиевой шторной дверью, для монтажа на раму станции серии m.SAG1000

Предназначен для быстрого и удобного доступа к системам модульной заправки «FIXTANX», «LIFTANX» и «WARMTANX.E».

Арт-№	Исполнение
030010	Комплект из двух боковых пеналов левого и правого исполнения, для монтажа на раму станции с объемом емкости 600 литров.
030011	Комплект из двух пеналов левого и правого исполнения, для монтажа на раму станции с объемом емкости 745 литров.
030012	Боковой пенал правого исполнения, для монтажа на раму станции с объемом емкости 600 литров.
030013	Боковой пенал левого исполнения, для монтажа на раму станции с объемом емкости 600 литров.
030014	Боковой пенал правого исполнения, для монтажа на раму станции с объемом емкости 745 литров.
030015	Боковой пенал левого исполнения, для монтажа на раму станции с объемом емкости 745 литров.

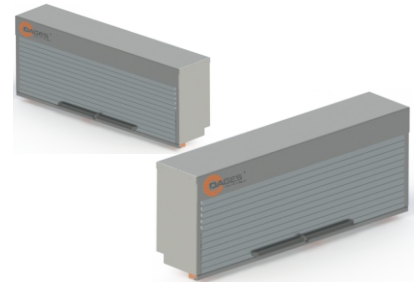

03-00.2

Тент каркасный с задней дверцей на амортизаторах, для монтажа на раму станции серии m.SAG1000

Предназначен для защиты станции и технологического оборудования от внешних природных воздействий.

Арт-№	Исполнение	Рис
030020	Тент каркасный с задней дверцей на амортизаторах, для монтажа на раму станции с емкостью 600 литров, без боковых пеналов.	1
030021	Тент каркасный с задней дверцей на амортизаторах, для монтажа на раму станции с емкостью 745 литров, без боковых пеналов.	1
030022	Тент каркасный с задней дверцей на амортизаторах, для монтажа на раму станции с емкостью 600 литров, с двумя боковыми пеналами правого и левого исполнения.	2
030023	Тент каркасный с задней дверцей на амортизаторах, для монтажа на раму станции с емкостью 745 литров, с двумя боковыми пеналами правого и левого исполнения.	2
030024	Тент каркасный с задней дверцей на амортизаторах, для монтажа на раму станции с емкостью 600 литров, с боковым пеналом правого исполнения.	2
030025	Тент каркасный с задней дверцей на амортизаторах, для монтажа на раму станции с емкостью 600 литров, с боковым пеналом левого исполнения.	2
030026	Тент каркасный с задней дверцей на амортизаторах, для монтажа на раму станции с емкостью 745 литров, с боковым пеналом правого исполнения.	2
030027	Тент каркасный с задней дверцей на амортизаторах, для монтажа на раму станции с емкостью 745 литров, с боковым пеналом левого исполнения.	2

Рис.1



Рис.2



03-00.3

Комплекс дистанционного мониторинга уровня газа, для монтажа на емкость работающую под давлением

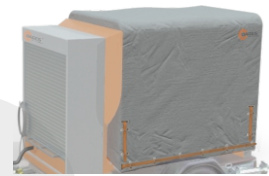
Предназначен для дистанционного считывания уровня газа в емкости. В зависимости от варианта исполнения передача данных осуществляется по радио каналу на стационарное приемное устройство или по GSM каналу на мобильный телефон, компьютер. Совместим с механическими уровнемерами тип Rochester Junior, Rochester Senior, Rochester Magnetel, SRG 705, 487, Levello, Cotrako.

Арт-№	Исполнение	Рис
030030	Радиотелеметрия, для дистанционного мониторинга уровня газа по радио каналу. В комплекте RF передатчиком с блоком автономного питания, датчиком уровня и стационарным приемником радио сигналов с блоком питания 220 В.	1
030031	GSM телеметрия, для дистанционного мониторинга уровня газа по GSM каналу. В комплекте с RF передатчиком сигналов с блоком автономного питания и датчиком уровня.	2

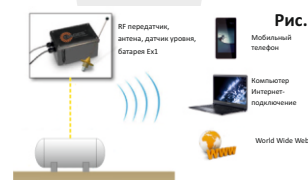

03-01

Контрольно-распределительная установка мобильного исполнения типа DAGES, серии m.SU, PN 25

Назначение. Используется в качестве модулярной надстройки базового комплекта. Предназначена для адаптации станции к требованиям и техническим задачам газообеспечения предусматривающие подачу паровой фазы газа объемом не превышающего естественную производительность емкости станции с учетом использования модуля пунктуального электроподогрева «WARMTANX.E».

Принцип действия. Основан на естественном испарении газа в емкости станции. Принцип естественного испарения газа оправдан и необходим в случаях небольшого объема потребления газа до 10 кг/час (120 кВт).

В сравнении с контрольно-распределительным шкафом мобильного исполнения комплектация установки ограничена. Контрольно-распределительная установка являются нижним премиум классом в линейки контрольно-распределительного оборудования мобильных станций. Серия m.SU поставляется в комплекте с алюминиевой монтажной панелью для крепления на раму мобильной станции.

В качестве дополнительной опции, для более устойчивого естественного испарения газа в холодное время года станции могут поставляться с модулем пунктуального электроподогрева - «WARMTANX.E».



Исполнение **A**: Контрольно-распределительная установка с алюминиевой монтажной панелью и гибким подключением к системе «FIXTANX»;

Исполнение **B**: Контрольно-распределительная установка с алюминиевой монтажной панелью и трубным подключением к угловому клапану отбора паровой фазы;

Исполнение	Арт.-№	Модель	Производительность регуляторной группы кг/час (кВт/час)	Вход (А) жидкая фаза	Вход (B) паровая фаза	Выход (C) паровая фаза	Вес кг
A	030100	m.SU.A	10 (120)	x	½" NPT-AG	1" G-IG	18
B	030101	m.SU.B	10 (120)	x	¾" NPT-AG	1" G-IG	15

m.SU50.A



1 – серия контрольно-распределительной установки мобильного исполнения / **2** - выходное давление регуляторной группы (мбар) / **3** – вариант исполнения (см. выше).

Контрольно-распределительная установка мобильного исполнения может быть оборудована различными регуляторными группами, настроенными под выходное давление газоиспользующего оборудования («потребителя») или поставляться без регуляторов.

По умолчанию контрольно-распределительные установки поставляются с низким выходным давлением - 50 мбар.

Специальные конструктивные решения – возможны по Вашему запросу.

ИСПОЛНЕНИЕ A Контрольно-распределительная установка с алюминиевой монтажной панелью и гибким подключением к системе «FIXTANX»;

Комплект поставки:

1. Гибкое шланговое соединение (подключение к линии отбора паровой фазы - «А»);
2. Манометр с запирающим клапаном;
3. Двухступенчатый регулятор низкого давления (ND) с запорным (SAV) и сбросным (PRV) клапанами (давление на входе до 16.0 бар, давление на выходе до 50 мбар);
4. Шланг высокого давления, длиной 3 метра (подключение станции к сети газопотребления без стравливания газа с системы станции);
5. Шаровый клапан;
6. Резьбовая муфта с защитной крышкой (быстрое подключение к сети газопотребления);
7. Алюминиевая монтажная панель;
8. Комплект трубопроводов, соединительных элементов и креплений;

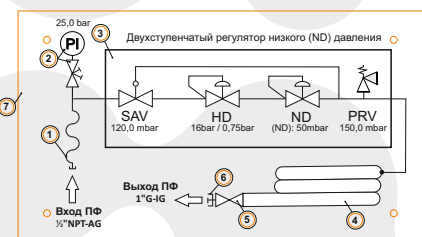

ИСПОЛНЕНИЕ B Контрольно-распределительная установка с алюминиевой монтажной панелью и трубным подключением к угловому клапану отбора паровой фазы (C);

Комплект поставки:

1. Резьбовая муфта (трубное подключение к угловому клапану паровой фазы - «C»);
2. Манометр с запирающим клапаном;
3. Двухступенчатый регулятор низкого давления (ND) с запорным (SAV) и сбросным (PRV) клапанами (давление на входе до 16.0 бар, давление на выходе до 50 мбар);
4. Шланг высокого давления, длиной 3 метра (подключение станции к сети газопотребления без стравливания газа с системы станции);
5. Шаровый клапан;
6. Резьбовая муфта с защитной крышкой (быстрое подключение к сети газопотребления);
7. Алюминиевая монтажная панель;
8. Комплект трубопроводов, соединительных элементов и креплений;

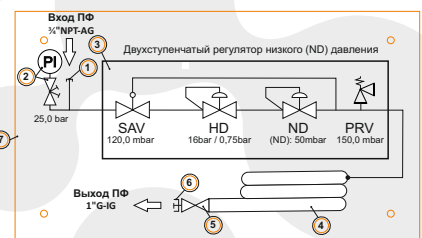

Дополнительная комплектация. Принадлежности:

03-01.1

Кабельный барабан с электрическим кабелем, для подключения станции и технологического оборудования вне взрывоопасной зоны

Предназначен для быстрого и удобного подключения мобильной станции и технологического оборудования к сети электропитания.

- Исполнение А** Комплектация, для подключения системы пунктуального подогрева «WARMTANX.E» **или** контрольно-распределительного шкафа с электромагнитным клапаном (ЭМК). Номинальное напряжение 220В, исполнение (тип) штепсельного разъема 3-х контактное («папа»), номинальный ток 10А;
- Исполнение В** Комплектация, для подключения системы пунктуального подогрева «WARMTANX.E» **и** контрольно-распределительного шкафа с электромагнитным клапаном (ЭМК). Номинальное напряжение 220В, исполнение (тип) штепсельного разъема 5-ти контактное («папа»), номинальный ток 10А;
- Исполнение С** Комплектация, для подключения системы пунктуального подогрева «WARMTANX.E» **и** испарительной установки мобильного исполнения. Номинальное напряжение 220В, исполнение (тип) штепсельного разъема 4-х контактное («папа»), номинальный ток 32А;
- Исполнение D** Комплектация, для подключения испарительной установки мобильного исполнения **или** системы пунктуального подогрева «WARMTANX.E». Номинальное напряжение 380В, исполнение (тип) штепсельного разъема 4-х контактное («папа»), номинальный ток 16А;
- Исполнение E** Комплектация, для подключения системы пунктуального подогрева «WARMTANX.E» **и** контрольно-распределительного шкафа с электромагнитным клапаном (ЭМК). Номинальное напряжение 380В, исполнение (тип) штепсельного разъема 5-ти контактное («папа»), номинальный ток 16А;
- Исполнение F** Комплектация, для подключения испарительной установки мобильного исполнения **и** системы пунктуального подогрева «WARMTANX.E». Номинальное напряжение 380В, исполнение (тип) штепсельного разъема 4-х контактное («папа»), номинальный ток 16А;

Исполнение	Арт.-№	Номинальное напряжение, В	Исполнение				Подключение оборудования		Рис.
			штепсельного разъема,	Номинальный ток, А	Испарительная установка мобильного исполнения	«WARMTANX.E»	Контрольно-распределительный шкаф с ЭМК		
A	030110	220 *)	3-х контактное	10	х	х	220В	220В	1
B	030111	220 *)	5-ти контактное	10	х	х	220В	220В	2
C	030112	220 *)	4-х контактное	32	х	220В	220В	х	3
D	030113	380 *)	4-х контактное	16	х	380В	х	х	4
E	030114	380 *)	5-ти контактное	16	х	х	380В	220В	5
F	030115	380 *)	4-х контактное	16	х	380В	380В	х	6

*) - подключение кабельного барабана к сети электропитания

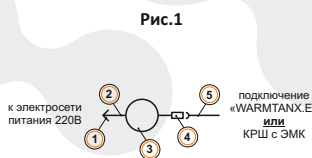

- Комплект поставки:**
1. Штепсельный разъем;
 2. Кабель электрический 10 метров;
 3. Кабельный барабан;
 4. Взрывозащищенный штекерный разъем;
 5. Кабель электрический 1,5 метра;
 6. Комплект крепления;

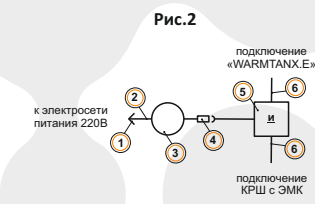

- Комплект поставки:**
1. Штепсельный разъем;
 2. Кабель электрический 10 метров;
 3. Кабельный барабан;
 4. Взрывозащищенный штекерный разъем;
 5. Клемная коробка;
 6. Кабель электрический 2x1,5 метра;
 7. Комплект крепления;

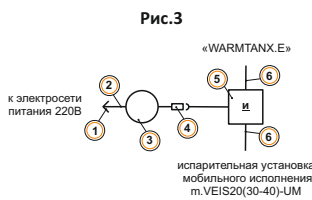

- Комплект поставки:**
1. Штепсельный разъем;
 2. Кабель электрический 10 метров;
 3. Кабельный барабан;
 4. Взрывозащищенный штекерный разъем;
 5. Клемная коробка;
 6. Кабель электрический 2x1,5 метра;
 7. Комплект крепления;

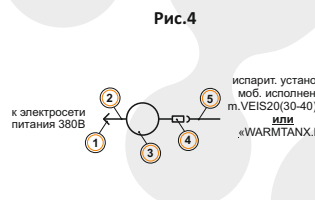

- Комплект поставки:**
1. Штепсельный разъем;
 2. Кабель электрический 10 метров;
 3. Кабельный барабан;
 4. Взрывозащищенный штекерный разъем;
 5. Кабель электрический 1,5 метра;
 6. Комплект крепления;

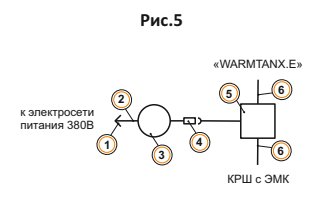

- Комплект поставки:**
1. Штепсельный разъем;
 2. Кабель электрический 10 метров;
 3. Кабельный барабан;
 4. Взрывозащищенный штекерный разъем;
 5. Клемная коробка;
 6. Кабель электрический 2x1,5 метра;
 7. Комплект крепления;

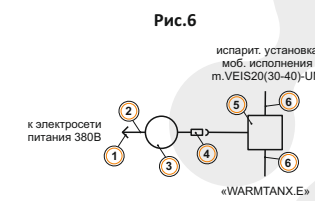

- Комплект поставки:**
1. Штепсельный разъем;
 2. Кабель электрический 10 метров;
 3. Кабельный барабан;
 4. Взрывозащищенный штекерный разъем;
 5. Клемная коробка;
 6. Кабель электрический 2x1,5 метра;
 7. Комплект крепления;

Специальные конструктивные решения – возможны по Вашему запросу.

03-02

Контрольно-распределительный шкаф мобильного исполнения типа DAGES, серии m.SA, PN 25.

Назначение. Используется в качестве модулярной надстройки базового комплекта. Предназначен для адаптации станции к требованиям и техническим задачам газообеспечения предусматривающие подачу паровой фазы газа объемом не превышающего естественную производительность емкости станции с учетом использования модуля пунктуального электроподогрева «WARMTANX.E».

Принцип действия. Основан на естественном испарении газа в емкости станции. Принцип естественного испарения газа оправдан и необходим в случаях небольшого объема потребления газа до 10 кг/час (120 кВт). В зависимости от комплектации и варианта исполнения контрольно-распределительные шкафы оснащаются регуляторами давления, электромагнитными клапанами, газовыми счетчиками, контрольной, запорной и предохранительной арматурой, а также кабельным (опция) и шланговым барабанами для оперативного и безопасного подключения к сетям газопотребления и электропитания.

В качестве дополнительной опции, для более устойчивого естественного испарения газа в холодное время года станции могут поставляться с модулем пунктуального электроподогрева - «WARMTANX.E».



Исполнение А: Комплектация контрольно-распределительного шкафа с регуляторной группой и шланговым барабаном;

Исполнение В: Комплектация контрольно-распределительного шкафа с регуляторной группой, электромагнитным клапаном и шланговым барабаном;

Исполнение С: Комплектация контрольно-распределительного шкафа с регуляторной группой, электромагнитным клапаном, газовым счетчиком и шланговым барабаном;

Исполнение D: Комплектация контрольно-распределительного шкафа без регуляторной группой с шланговым барабаном;

Исполнение	Арт.-№	Модель	Производительность регуляторной группы кг/час (кВт/час)	Вход (А) жидкая фаза	Вход (В) паровая фаза	Выход (С) паровая фаза	Напряжения, В (кол-во фаз)	Вес кг
A	030200	m.SA.A	10 (120)	x	1/2"NPT-AG	1"G-IG	x	50
B	030201	m.SA.B	10 (120)	x	1/2"NPT-AG	1"G-IG	220 (1)	52
C	030202	m.SA.C	10 (120)	x	1/2"NPT-AG	1"G-IG	220 (1)	54
D	030203	m.SA.C	x	x	1/2"NPT-AG	1"G-IG	x	48

m.SA50.A



1 – серия контрольно-распределительного шкафа мобильного исполнения / 2 – выходное давление регуляторной группы (мбар) / 3 – вариант исполнения (см. выше).

Контрольно-распределительный шкаф мобильного исполнения может быть оборудован различными регуляторными группами, настроенными под выходное давление газоиспользующего оборудования («потребителя») или поставляться без регуляторов.

По умолчанию контрольно-распределительные шкафы поставляются с низким выходным давлением - 50 мбар.

Специальные конструктивные решения – возможны по Вашему запросу.

ИСПОЛНЕНИЕ А Комплектация контрольно-распределительного шкафа с регуляторной группой и шланговым барабаном;

Комплект поставки:

1. Гибкое шланговое соединения (на линии входа паровой фазы);
2. Шаровый клапан (на входе паровой фазы и на выходе из шлангового барабана);
3. Входной блок;
4. Манометр с запирающим клапаном (на входе паровой фазы на выходе с регуляторной группы);
5. Предохранительно-сбросной клапан (на входе паровой фазы);
6. Двухступенчатый регулятор низкого давления (ND) с запорным (SAV) и сбросным (PRV) клапанами (давление на входе до 16.0 бар, давление на выходе до 50 мбар);
7. Шланговый барабан. Для подключения к сети газопотребления без стравливания газа с системы станции. В комплекте с шлангом высокого давления, длиной 3 метра, поворотным шарнирным соединением);
8. Резьбовая муфта с защитной крышкой. Для удобного подключения к сети газопотребления (газовому вводу);
9. Шкаф из стали мобильного исполнения с полимерным покрытием. В комплекте с алюминиевой шторной дверью и рулонным механизмом вертикального подъема, встроенным замком, защитным спойлером и откидной панелью для шлангового прохода;
10. Рамное основание с полимерным покрытием;
11. Комплект трубопроводов, соединительных элементов и креплений
12. Кабельный барабан с электрическим кабелем - **ОПЦИЯ** (исполнение в зависимости от комплектации станции, см. стр.хх)

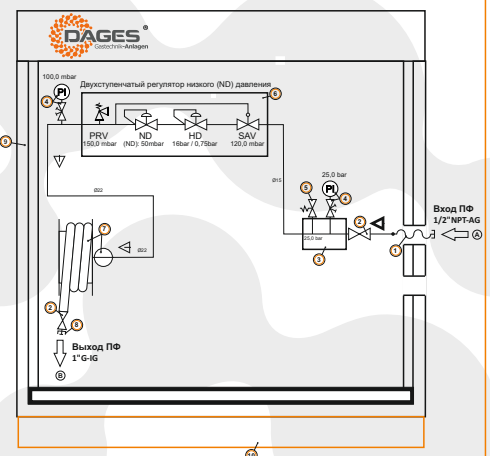

03-02

Контрольно-распределительный шкаф мобильного исполнения типа DAGES, серии m.SA, PN 25.

ИСПОЛНЕНИЕ В Комплектация контрольно-распределительного шкафа с регуляторной группой, электромагнитным клапаном и шланговым барабаном;

Комплект поставки:

1. Гибкое шланговое соединения (на линии входа паровой фазы);
2. Шаровый клапан (на входе паровой фазы и на выходе из шлангового барабана);
3. Входной блок;
4. Манометр с запирающим клапаном (на входе паровой фазы на выходе с регуляторной группы);
5. Предохранительно-сбросной клапан (на входе паровой фазы);
6. Двухступенчатый регулятор низкого давления (ND) с запорным (SAV) и сбросным (PRV) клапанами (давление на входе до 16.0 бар, давление на выходе до 50 мбар);
7. Шланговый барабан. Для подключения к сети газопотребления без стравливания газа с системы станции. В комплекте с шлангом высокого давления, длиной 3 метра, поворотным шарнирным соединением);
8. Резьбовая муфта с защитной крышкой. Для удобного подключения к сети газопотребления (газовому вводу);
9. Электромагнитный клапан;
10. Шкаф из стали мобильного исполнения с полимерным покрытием. В комплекте с алюминиевой шторной дверью и рулонным механизмом вертикального подъема, встроенным замком, защитным спойлером и откидной панелью для шлангового прохода;
11. Рамное основание с полимерным покрытием;
12. Комплект трубопроводов, соединительных элементов и креплений;
13. Кабельный барабан с электрическим кабелем - **ОПЦИЯ** (исполнение в зависимости от комплектации станции, см. стр.хх)

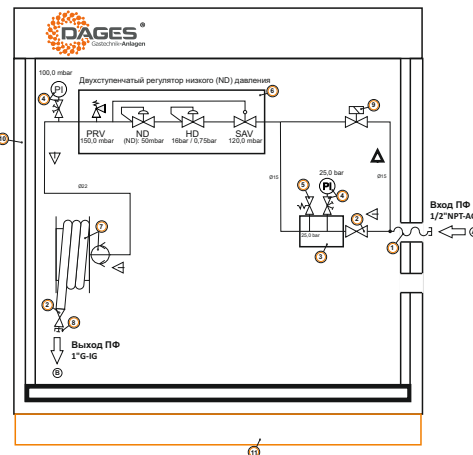

ИСПОЛНЕНИЕ С Комплектация контрольно-распределительного шкафа с регуляторной группой, электромагнитным клапаном, газовым счетчиком и шланговым барабаном;

Комплект поставки:

1. Гибкое шланговое соединения (на линии входа паровой фазы);
2. Шаровый клапан (на входе паровой фазы и на выходе из шлангового барабана);
3. Входной блок;
4. Манометр с запирающим клапаном (на входе паровой фазы на выходе с регуляторной группы);
5. Предохранительно-сбросной клапан (на входе паровой фазы);
6. Двухступенчатый регулятор низкого давления (ND) с запорным (SAV) и сбросным (PRV) клапанами (давление на входе до 16.0 бар, давление на выходе до 50 мбар);
7. Шланговый барабан. Для подключения к сети газопотребления без стравливания газа с системы станции. В комплекте с шлангом высокого давления, длиной 3 метра, поворотным шарнирным соединением);
8. Резьбовая муфта с защитной крышкой. Для удобного подключения к сети газопотребления (газовому вводу);
9. Электромагнитный клапан;
10. Счетчик газа;
11. Шкаф из стали мобильного исполнения с полимерным покрытием. В комплекте с алюминиевой шторной дверью и рулонным механизмом вертикального подъема, встроенным замком, защитным спойлером и откидной панелью для шлангового прохода;
12. Рамное основание с полимерным покрытием;
13. Комплект трубопроводов, соединительных элементов и креплений;
14. Кабельный барабан с электрическим кабелем - **ОПЦИЯ** (исполнение в зависимости от комплектации станции, см. стр.хх)

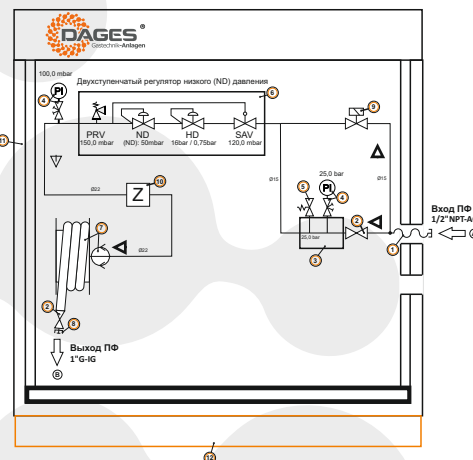

ИСПОЛНЕНИЕ D Комплектация контрольно-распределительного шкафа без регуляторной группой с шланговым барабаном

Комплект поставки:

1. Гибкое шланговое соединения (на линии входа паровой фазы);
2. Шаровый клапан (на входе паровой фазы и на выходе из шлангового барабана);
3. Входной блок;
4. Манометр с запирающим клапаном (на входе паровой фазы);
5. Предохранительно-сбросной клапан (на входе паровой фазы);
6. Шланговый барабан. Для подключения к сети газопотребления без стравливания газа с системы станции. В комплекте с шлангом высокого давления, длиной 3 метра, поворотным шарнирным соединением);
7. Резьбовая муфта с защитной крышкой. Для удобного подключения к сети газопотребления (газовому вводу);
8. Шкаф из стали мобильного исполнения с полимерным покрытием. В комплекте с алюминиевой шторной дверью и рулонным механизмом вертикального подъема, встроенным замком, защитным спойлером и откидной панелью для шлангового прохода;
9. Рамное основание с полимерным покрытием;
10. Комплект трубопроводов, соединительных элементов и креплений;
11. Кабельный барабан с электрическим кабелем - **ОПЦИЯ** (исполнение в зависимости от комплектации станции, см. стр.хх)

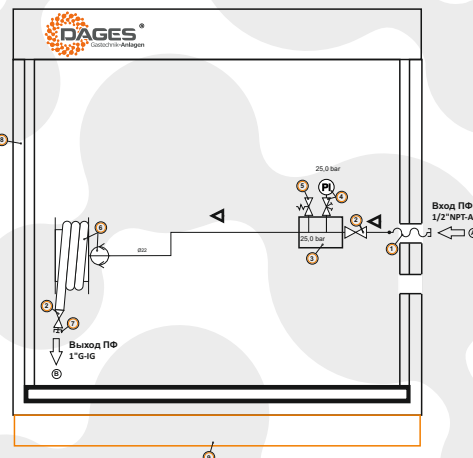

03-02

Контрольно-распределительный шкаф мобильного исполнения типа DAGES, серии m.SA, PN 25.

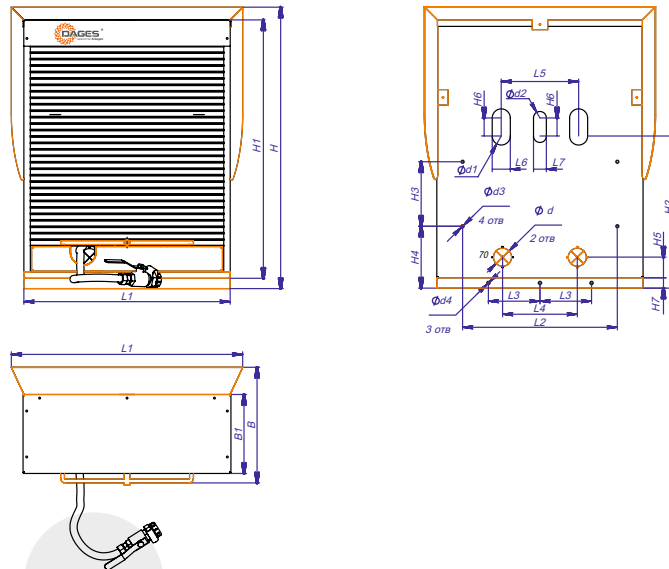

ГАБАРИТНЫЕ РАЗМЕРЫ КОНТРОЛЬНО-РАСПРЕДЕЛИТЕЛЬНОГО ШКАФА МОБИЛЬНОГО ИСПОЛНЕНИЯ. СЕРИИ m.SA.

Исполнение	Арт-№	L	L1	L2	L3	L4	L5	L6	L7	H	H1	H2	H3	H4	H5	H6	H7	B	B1	Ød	Ød1	Ød2	Ød3	Ød4
A	030200	900	800	600	200	290	300	70	50	1090	1000	590	250	240	80	70	40	450	300	70	70	50	11	12
B	030201	900	800	600	200	290	300	70	50	1090	1000	590	250	240	80	70	40	450	300	70	70	50	11	12
C	030202	900	800	600	200	290	300	70	50	1090	1000	590	250	240	80	70	40	450	300	70	70	50	11	12
D	030203	900	800	600	200	290	300	70	50	1090	1000	590	250	240	80	70	40	450	300	70	70	50	11	12

03-03

Испарительная установка мобильного исполнения типа DAGES, на базе электрического испарителя непрямого электрического подогрева серии VEI (Мини-класс), PN 25. Модель m.VEIS20(30-40)-UM

Назначение. Используются в качестве модулярной надстройки базового комплекта. Предназначена для адаптации станции к требованиям и задачам газообеспечения предусматривающие подачу газа превышающего естественную производительность емкости станции.

Принцип действия. Основан на принудительном испарении газа с помощью компактных испарителей непрямого электрического подогрева типа DAGES серии VEI (Мини-класс). Принцип принудительного испарения газа оправдан и необходим в случаях большого объема потребления газа превышающего естественную производительность испарения газа в емкости, а так же для стабильного испарения сжиженного углеводородного газа с высоким содержанием бутана в холодное время года.

В зависимости от комплектации и варианта исполнения испарительные установки мобильного исполнения оснащаются регуляторами давления, кабельными (опция) и шланговыми барабанами, контрольной, запорной и предохранительной арматурой, а также переходными штуцерами и соединительными муфтами для безопасного, оперативного подключения к потребителю и электрическому питанию.

В качестве дополнительной опции, для более устойчивого протекания жидкой и паровой фазы в холодное время года станции могут поставляться с модулем пунктуального электроподогрева - «WARMTANX.E».

Исполнение **A**: Комплектация испарительной установки с регуляторной группой выходного давления - 50 мбар;
Исполнение **B**: Комплектация испарительной установки с регуляторной группой выходного давления - 300 мбар;
Исполнение **C**: Комплектация испарительной установки без регуляторной группы;



Исп. А	Исп. В	Исп. С	Модель	Произв. кг/час (кВт/час)	Вход (А) жидкая фаза	Вход (В) паровая фаза	Выход (С) паровая фаза	Напряжения, В (кол-во фаз)	Вес кг
030300	030301	030306	m.VEI20-UM	20 (250)	1/4"NPT-AG	1/2"NPT-AG	1"G-IG	220 (1) / 380 (3)	83
030302	030303	030307	m.VEI30-UM	30 (375)	1/4"NPT-AG	1/2"NPT-AG	1"G-IG	220 (1) / 380 (3)	84
030304	030305	030308	m.VEI40-UM	40 (500)	1/4"NPT-AG	1/2"NPT-AG	1"G-IG	220 (1) / 380 (3)	85

m.VEIS20-UM50 1 - серия испарительной установки мобильного исполнения на базе электрического испарителя непрямого подогрева; / 2 - производительность (в кг/ч); / 3 - «UM» - напряжение питания - 220В и 380В исполнение «Мини-класс»; «TM» - напряжение питания - 380В, исполнение «Мини-класс»; / 4 - выходное давление регуляторной группы (мбар).

Испарительная установка мобильного исполнения может быть оборудована различными регуляторными группами, настроенными под выходное давление газоиспользующего оборудования («потребителя») или поставляться без регуляторов.

По умолчанию испарительная установка поставляется с низким выходным давлением - 50 мбар.

Специальные конструктивные решения – возможны по Вашему запросу.

03-03

Испарительная установка мобильного исполнения типа DAGES, для мобильной станции автономного газоснабжения на базе электрического испарителя непрямого электрического подогрева серии VEI (Мини-класс), PN 25. Модель m.VEIS20(30-40)-UM

Комплект поставки:

1. Электрический испаритель типа DAGES, серии VEI (Мини-класс);
2. Регулятор высокого давления (HD) с запорным (SAV) и сбросным (PRV) клапанами (давление на выходе до 4,0 бар);
3. Регулятор среднего (MD) или низкого (ND) давления с запорным (SAV) и сбросным (PRV) клапанами (давление на выходе: «MD» - до 300 мбар, «ND» - до 50 мбар);
4. Шаровый клапан (на входе жидкой, паровой фазы, на выходе из шлангового барабана);
5. Манометр с запирающим клапаном (между испарителем и регулятором «HD», между регуляторами «HD» и «MD» или «ND» и на выходе паровой фазы);
6. Предохранительно-сбросной клапан (на входе жидкой фазы);
7. Дополнительный (обводной) трубопровод паровой фазы;
8. Шланговый барабан. Для подключения к сети газопотребления без стравливания газа с системы станции. В комплекте с шлангом высокого давления, длиной 3 метра, поворотным шарнирным соединением);
9. Резьбовая муфта с защитной крышкой. Для удобного подключения к сети газопотребления (газовому вводу);
10. Входной блок со встроенным фильтром;
11. Входной блок;
12. Манометр;
13. Гибкое шланговое соединение (на линии входа паровой и жидкой фазы);
14. Шкаф из стали мобильного исполнения с полимерным покрытием. В комплекте с алюминиевой шторной дверью и рулонным механизмом вертикального подъема, встроенным замком, защитным спойлером и откидной панелью для шлангового прохода;
15. Рамное основание с полимерным покрытием;
16. Комплект трубопроводов, соединительных элементов и креплений;
17. Кабельный барабан электрическим кабелем - **ОПЦИЯ** (исполнение в зависимости от комплектации станции, см. стр.хх)

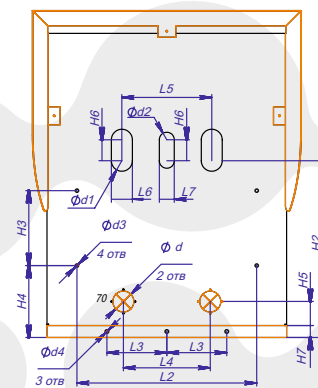
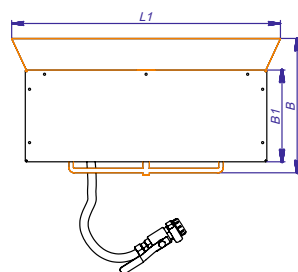
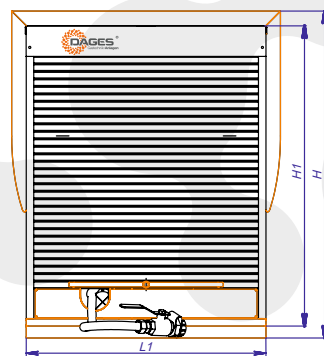
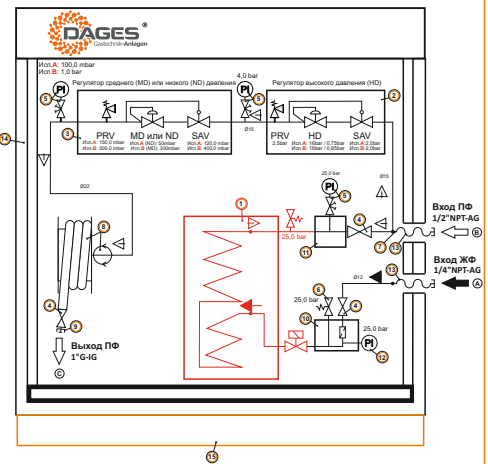

ГАБАРИТНЫЕ РАЗМЕРЫ ИСПАРИТЕЛЬНОЙ УСТАНОВКИ МОБИЛЬНОГО ИСПОЛНЕНИЯ. МОДЕЛЬ m.VEIS20(30-40)-UM.

Исполнение	Арт-№	L	L1	L2	L3	L4	L5	L6	L7	H	H1	H2	H3	H4	H5	H6	H7	B	B1	Ød	Ød1	Ød2	Ød3	Ød4
A	030300	900	800	600	200	290	300	70	50	1090	1000	590	250	240	80	70	40	450	300	70	70	50	11	12
B	030301	900	800	600	200	290	300	70	50	1090	1000	590	250	240	80	70	40	450	300	70	70	50	11	12
C	030302	900	800	600	200	290	300	70	50	1090	1000	590	250	240	80	70	40	450	300	70	70	50	11	12
D	030303	900	800	600	200	290	300	70	50	1090	1000	590	250	240	80	70	40	450	300	70	70	50	11	12

03-04

Контрольно-распределительный шкаф мобильного исполнения типа DAGES, для группового подключения мобильных станций автономного газоснабжения, PN 25. Серии m.SA-G.

Назначение. Используется в качестве модулярной надстройки базового комплекта мобильной станции автономного газоснабжения типа DAGES, серии m.SAG1000 и предназначен для адаптации станции к требованиям и техническим задачам газообеспечения предусматривающие групповое подключение дополнительных мобильных станций при увеличении общего объема хранения газа.

Принцип действия. Основан на безопасном, быстросъемном групповом подключении мобильных станций без стравливания и выбросов газа в окружающую среду.

В зависимости от варианта исполнения контрольно-распределительные шкафы оснащаются шланговыми барабанами с пятнадцатью метровыми шлангами высокого давления оборудованных на концах подключения, шаровыми клапанами и системой быстросъемного соединения – FIXTANX с запорными клапанами обеспечивающих автоматическое перекрытие газа при отключении шлангов высокого давления от системы другой станции.

В качестве дополнительной опции, для более стабильного протекания жидкой и паровой фазы в холодное время года станции могут поставляться с модулем пунктуального электроподогрева - «WARMTANX.E».



Исполнение **A**: Комплектация контрольно-распределительного шкафа с одним шланговым барабаном на линии паровой фазы;
Исполнение **B**: Комплектация контрольно-распределительного шкафа с одним шланговым барабаном на линии жидкой фазы;
Исполнение **C**: Комплектация контрольно-распределительного шкафа с двумя шланговыми барабанами на линиях паровой и жидкой фазы;

Исполнение	Арт.-№	Модель	Пропускная способность кг/час (лит/час)	Вход (A) паровая фаза	Вход (B) жидкая фаза	Выход (C) паровая фаза	Выход (D) жидкая фаза	Вес кг
A	030400	m.SA-G.A	40 (70)	1/2" NPT-AG	x	1/2" NPT-AG	x	50
B	030401	m.SA-G.B	40 (70)	x	1/4" NPT-AG	x	1/4" NPT-AG	52
C	030402	m.SA-G.C	40 (70)	1/2" NPT-AG	1/4" NPT-AG	1/2" NPT-AG	1/4" NPT-AG	65

m.SA-G.A
1 2

1 – мобильное исполнение контрольно-распределительного шкафа / 2 – серия контрольно-распределительного шкафа / 3 – вариант исполнения (см. выше).

Контрольно-распределительный шкаф для группового подключения мобильных станций автономного газоснабжения может быть адаптирован под требуемую пропускную способность и оснащен дополнительно технологическим оборудованием.

Специальные конструктивные решения – возможны по Вашему запросу.

По умолчанию контрольно-распределительный шкаф поставляется с одним шланговым барабаном на линии паровой фазы.

ИСПОЛНЕНИЕ A Комплектация контрольно-распределительного шкафа с одним шланговым барабаном на линии паровой фазы;

Комплект поставки:

1. Гибкое шланговое соединения (на линии входа паровой фазы);
2. Шаровый клапан (на входе паровой фазы и на выходе из шлангового барабана);
3. Входной блок;
4. Манометр с запирающим клапаном (на входе паровой фазы);
5. Предохранительно-сбросной клапан (на входе паровой фазы);
6. Шланговый барабан. Для группового подключения к мобильным станциям автономного газоснабжения без стравливания газа с системы станции. В комплекте с шлангом высокого давления, длиной 15 метров, поворотным шарнирным соединением);
7. Быстроразъемное соединение FIXTANX, с системой запорных клапанов (на выходе из шлангового барабана);
8. Скоростной клапан (на линии паровой фазы);
9. Резьбовой штуцер-адаптер (на выходе из шлангового барабана);
10. Шкаф из стали мобильного исполнения с полимерным покрытием. В комплекте с алюминиевой шторной дверью и рулонным механизмом вертикального подъема, встроенным замком, защитным спойлером и откидной панелью для шлангового прохода;
11. Рамное основание с полимерным покрытием;
12. Комплект трубопроводов, соединительных элементов и креплений;
13. Кабельный барабан с электрическим кабелем - **ОПЦИЯ** (исполнение в зависимости от комплектации станции, см. стр. xx)

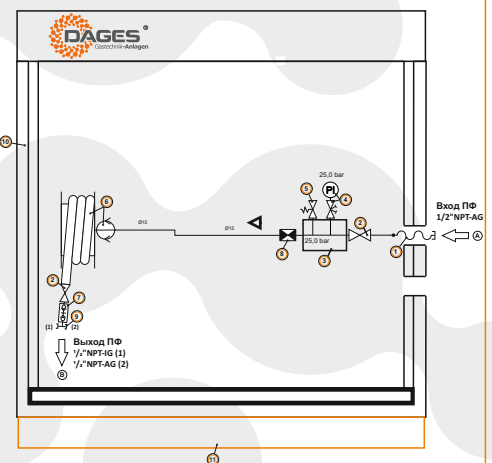

03-04

Контрольно-распределительный шкаф типа DAGES, для группового подключения мобильных станций автономного газоснабжения, серии m.SA-G, PN 25.

ИСПОЛНЕНИЕ В Комплектация контрольно-распределительного шкафа с одним шланговым барабаном на линии жидкой фазы;

Комплект поставки:

1. Гибкое шланговое соединения (на линии входа жидкой фазы);
2. Шаровый клапан (на входе жидкой фазы и на выходе из шлангового барабана);
3. Входной блок;
4. Манометр с запирающим клапаном (на входе жидкой фазы);
5. Предохранительно-сбросной клапан (на входе жидкой фазы);
6. Шланговый барабан. Для группового подключения к мобильным станциям автономного газоснабжения без стравливания газа с системы станции. В комплекте с шлангом высокого давления, длиной 15 метров, поворотным шарнирным соединением);
7. Быстроразъемное соединение FIXTANX, с системой запорных клапанов (на выходе из шлангового барабана);
8. Скоростной клапан (на линии жидкой фазы);
9. Резьбовой штуцер-адаптер (на выходе из шлангового барабана);
10. Шкаф из стали мобильного исполнения с полимерным покрытием. В комплекте с алюминиевой шторной дверью и рулонным механизмом вертикального подъема, встроенным замком, защитным спойлером и откидной панелью для шлангового прохода;
11. Рамное основание с полимерным покрытием;
12. Комплект трубопроводов, соединительных элементов и креплений;
13. Кабельный барабан с электрическим кабелем - **ОПЦИЯ** (исполнение в зависимости от комплектации станции, см. стр.xx)

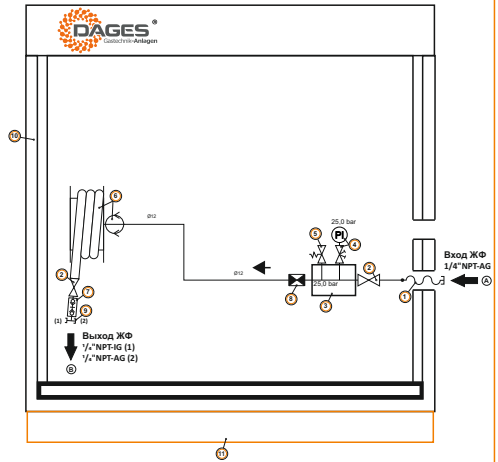

ИСПОЛНЕНИЕ С Комплектация контрольно-распределительного шкафа с одним шланговым барабаном на линии жидкой фазы;

Комплект поставки:

1. Гибкое шланговое соединения (на линии входа паровой и жидкой фазы);
2. Шаровый клапан (на входе паровой и жидкой фазы и на выходе из шлангового барабана паровой и жидкой фазы);
3. Входной блок (на линии паровой и жидкой фазы);
4. Манометр с запирающим клапаном (на входе паровой и жидкой фазы);
5. Предохранительно-сбросной клапан (на входе паровой и жидкой фазы);
6. Шланговый барабан (на линии паровой и жидкой фазы). Для группового подключения к мобильным станциям автономного газоснабжения без стравливания газа с системы станции. В комплекте с шлангом высокого давления, длиной 15 метров, поворотным шарнирным соединением);
7. Быстроразъемное соединение FIXTANX, с системой запорных клапанов (на выходе из шлангового барабана паровой и жидкой фазы);
8. Скоростной клапан (на линии паровой и жидкой фазы);
9. Резьбовой штуцер-адаптер (на выходе из шлангового барабана паровой и жидкой фазы);
10. Шкаф из стали мобильного исполнения с полимерным покрытием. В комплекте с алюминиевой шторной дверью и рулонным механизмом вертикального подъема, встроенным замком, защитным спойлером и откидной панелью для шлангового прохода;
11. Рамное основание с полимерным покрытием;
12. Комплект трубопроводов, соединительных элементов и креплений;
13. Кабельный барабан с электрическим кабелем - **ОПЦИЯ** (исполнение в зависимости от комплектации станции, см. стр.xx)

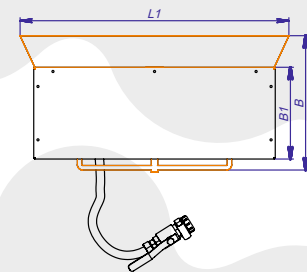
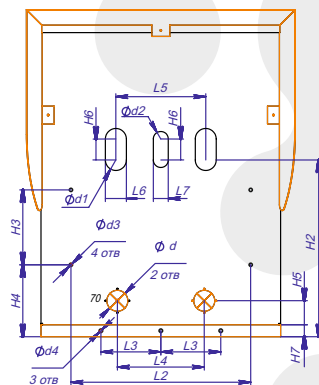
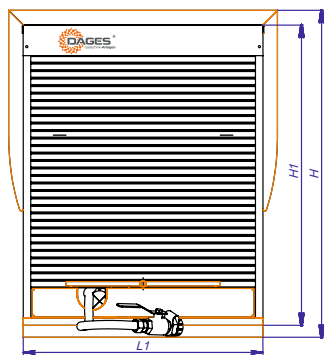
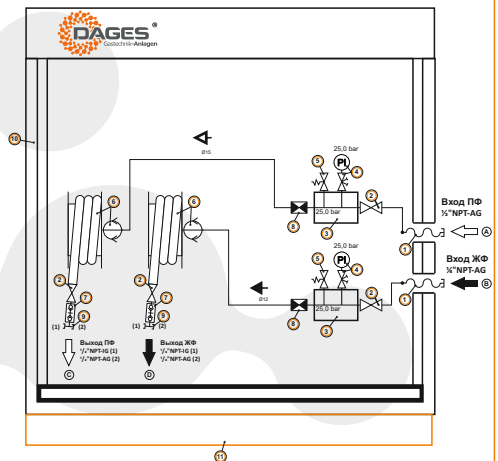

ГАБАРИТНЫЕ РАЗМЕРЫ КОНТРОЛЬНО-РАСПРЕДЕЛИТЕЛЬНОГО ШКАФА МОБИЛЬНОГО ИСПОЛНЕНИЯ. МОДЕЛЬ m.SA-G.A(B, C)

Исполнение	Арт-№	L	L1	L2	L3	L4	L5	L6	L7	H	H1	H2	H3	H4	H5	H6	H7	B	B1	Ød	Ød1	Ød2	Ød3	Ød4
A	030400	900	800	600	200	290	300	70	50	1090	1000	590	250	240	80	70	40	450	300	70	70	50	11	12
B	030401	900	800	600	200	290	300	70	50	1090	1000	590	250	240	80	70	40	450	300	70	70	50	11	12
C	030402	900	800	600	200	290	300	70	50	1090	1000	590	250	240	80	70	40	450	300	70	70	50	11	12

03-05 Система модульной заправки CLIKTANX

«CLIKTANX» - система для модульной заправки мобильных станций автономного газоснабжения типа DAGES по принципу смены емкостей. Модульный принцип системы «CLIKTANX» позволяет быструю, удобную заправку без обычной газозаправочной техники. Благодаря этому конструктивному решению покупатель может действовать автаркически, существенно оптимизировать текущие эксплуатационные затраты, а так же получает возможность 100%-го контроля объема поставленного газа и исключить потери при его заправке. Сервисные и монтажные организации могут обслуживать устойчивый спрос и обеспечить своевременную заправку системы клиента, при минимальных инвестиционных вложениях, даже в труднодоступных населенных пунктах в не зависимости развития газовой инфраструктуры регионов.

Система «CLIKTANX» включает в себя три основных комплекта для безопасной и удобной модульной заправки:

1. комплект быстросъемных соединений «FIXTANX» («ФИКСТЭНКС»);
2. комплект быстросъемных креплений «LIFTANX» («ЛИФТЭНКС»);
3. система экспресс-погрузки «MOVETANX» («МУВТЭНКС»).

03-05.1 Быстросъемное соединение FIXTANX, PN 25

«FIXTANX» - Быстросъемное соединение для элементов газопроводов и газового технологического оборудования без выбросов газа в атмосферу. В мобильных станциях автономного газоснабжения используется для быстрого соединения емкости с газопроводами станции.

По умолчанию комплект «FIXTANX» входит в базовый комплект мобильной станции;

Арт-№	Типоразмер	Соединение	Вес ^{*)}
Исп. А	DN	NPT	ПФ
030510	8	¼" NPT-IG	0,3
030511	10	¾" NPT-IG	0,4
030512	15	½" NPT-IG	0,5
030513	20	¾" NPT-IG	0,7
030514	25	1" NPT-IG	1,0

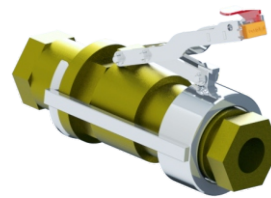

03-05.2 Быстросъемное крепление LIFTANX

«LIFTANX» – Быстросъемное крепление для фиксации и модульной смены технологического оборудования и емкостей на раме станции. В мобильных станциях автономного газоснабжения система креплений «LIFTANX» обеспечивает быстрое крепление и смену емкостей в системе модульной заправки «CLIKTANX».

Установка быстросъемных креплений «LIFTANX» возможна в процессе эксплуатации мобильных станций.

Исполнение А: комплект из 4-х быстросъемных креплений LIFTANX правого и левого исполнения;

Исполнение В: комплект из 2-х быстросъемных креплений LIFTANX правого и левого исполнения;

Исполнение С: быстросъемное крепление LIFTANX правого исполнения;

Исполнение D: быстросъемное крепление LIFTANX левого исполнения;

Исполнение	Арт-№	Габариты (LxВxН)	Нагрузка ¹⁾	Вес ^{*)}	Рис.
		мм	кг		
Исп. А	030520	226x181x91	2400	5.0	1, 2
Исп. В	030521	226x181x91	1200	5.0	1, 2
Исп. С	030522	226x181x91	600	5.0	1
Исп. D	030523	226x181x91	600	5.0	2

¹⁾ - номинальная нагрузка на комплект

Рис.1

Рис.2

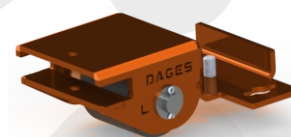
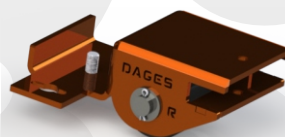

03-05.3 Система экспресс-погрузки MOVETANX

«MOVETANX» - система экспресс-погрузки технологического оборудования и емкостей. Система организована адаптивным, модульным принципом. Модули экспресс-погрузки могут быть дополнены и приспособлены к изменившимся условиям в процессе эксплуатации. Установка системы «MOVETANX» осуществляется на автоприцепы малого, среднего размера, а так же на платформы спецтехники и грузового автотранспорта. Установленная на автоприцепе система «MOVETANX» позволяет осуществлять доставку заправленной емкости при помощи легкового автомобиля оборудованного прицепным устройством.

Перевозка (перемещение) емкостей объемом до 745 литров включительно не попадает под требования перевозки опасных грузов ДОПОГ (ПОГАТ).

«MOVETANX» выгодна сервисным компаниям или организациям эксплуатирующим несколько мобильных станций.

Арт-№	Габариты (LxВxН)	Нагрузка	Вес ^{*)}
Исп. А	мм	кг	кг
030530	1400x100x100	1000	100

^{*)} - Размеры и Вес могут иметь небольшие отличия.

03-05.3 Система экспресс-погрузки MOVETANX

Принадлежности к системе экспресс-погрузки MOVETANX:

Арт-№	Исполнение	Вес *)
030531	Сервисная штанга для быстроръемных креплений «LIFTANX», из оцинкованной стали, габариты (мм, LxØ): 800x30, номинальная нагрузка: 1000 кг.	5,0
030532	Сервисный трап «MOVETANX» для погрузки технологического оборудования и емкостей, сдвоенная складная конструкция, из алюминия, габариты (мм, LxB): 3000x900, номинальная нагрузка: 1000 кг.	30,0
030533	Ручная лебедка для системы «MOVETANX» с механизмом быстроръемного кронштейна, три скорости, тяговое усилие (т): 1.1, канатоёмкость (м): 7.6	5,0

03-06 Модуль пунктуального электроподогрева WARMTANX.E

«WARMTANX.E» - модуль пунктуального электроподогрева, для поддержания устойчивого естественного испарения газа в емкости в холодное время года. Относится к типу: электрической «сухой». Передача тепла емкости осуществляется от алюминиевого ядра с встроенными специальными электрическими нагревателями без применения жидкостных теплоносителей.

Высокая безопасность и надежность «WARMTANX.E» обеспечивается встроенной редундантной, двухуровневой системой защиты - «DEF2», а так же за счет использования материалов и комплектующих высокого качества адаптированных к применению в регионах Российской Федерации.

Система защиты стандарта «DEF2» построена на принципе двух независимых, дублирующих, взаимозаменяемых систем, практически полностью исключающих человеческий фактор и позволяющих корректно эксплуатировать систему пунктуального подогрева, даже не опытному оператору, уже при первых минутах эксплуатации.

Модуль «WARMTANX.E» устанавливается на подогреваемую емкость наземного размещения и оборудован датчиками контроля температуры и давления, уплотнительными элементами и пультом управления со встроенной световой индикацией.

В системе мобильной станции автономного газоснабжения типа DAGES монтируется на раму станции непосредственно под подогреваемую емкость с механизмом регулировки высоты. Такое конструктивное решение позволяет беспрепятственную осуществлять модульную заправку «CLIKTANX» без отключения модуля «WARMTANX.E» от системы станции.

Исполнение **A**: крепление на раму станции с механизмом регулирования высоты;

Исполнение **B**: крепление на емкость с механизмом регулирования диаметра;

Исп. А	Исп. В	Модель	Потребление Мощность, кВт	Монтируется на емкость, лит	On/Off активация (заводские настройки), бар	Производительность емкости «естественная»+«добавленная» кВт/час (ккал/час) ¹⁾	Напряжения, В (кол-во фаз)	Габариты L x B x H, мм	Вес*) кг
030600	030602	WARMTANX-E2.0	2.0	600	3.0 / 4.0	100 (85 980)	220 (1)	600x400x125	20
030601	030603	WARMTANX-E2.4	2.4	745	3.0 / 4.0	125 (103 176)	220 (1)	600x400x125	21

WARMTANX.E-2,0A

1

2

3

1 – серия модуля пунктуального подогрева / 2 – мощность (в кВт/ч); / 3 - вариант исполнения.

¹⁾ - производительность при (минус) 25 °С, пропан технический (ПТ), ГОСТ 20448-90. «Естественное» испарение емкости + «добавленное» системой «WARMTANX.E»

Специальные конструктивные решения «WARMTANX.E» – возможны по Вашему запросу.

*) - Размеры и Вес могут иметь небольшие отличия.

03-07

Прицеп-платформа, для перевозки и сервисного обслуживания мобильных станций типа DAGES

Специальная конструкция платформ обеспечивает удобную установку, а так же безопасную и длительную эксплуатацию мобильных станций и сервисных систем. Базовая комплектация прицепов-платформ включает: опорное колесо, четыре опорные стойки, дно платформы, комплект крепления для станций и сервисных систем.

Исполнение **A**: для установки и перевозки мобильной станции с объемом емкости 600 литров;

Исполнение **B**: для установки и перевозки мобильной станции с объемом емкости 745 литров;

Исполнение **C**: для установки и перевозки сервисной системы экспресс-погрузки «MOVETANX»;

Исполнение	Арт.-№	Размеры платформы (L x B x H погруз.), мм	Габаритные размеры (L x B x H), мм	Колеса (размер/кол.)	Рама платформы	Грузоподъемность, кг	Полная масса, кг
A	030700	1850 x 1235 x 580	3175x 1720 x 870	R13/2	стальная, оцин.	550	750
B	030701	2450 x 1235 x 580	3775x 1720 x 870	R13/2	стальная, оцин.	530	750
C	030701	3000 x 2470 x 580	5100x 2540 x 820	R10/2	алюминиевая	550 (1337)	750

Специальные конструктивные решения – возможны по Вашему запросу.

Дополнительная комплектация (Опции):

Арт.-№ Исполнение

030710 Комплект светодиодной оптики (подсветка номерного знака, противотуманный, задние и габаритные фонари);

030711 Комплект задних габаритных фонарей (красного цвета);

030712 Комплект передних габаритных фонарей (белого цвета);